



# PROVINCIA DI CHIETI

## LAVORI DI SISTEMAZIONE DELLA STRADA PROVINCIALE LANCIANO-VAL DI SANGRO COMPRESSIVO SVINCOLO PER CASTEL FRENTANO - RIZZACORNO

### PROGETTO ESECUTIVO

#### B.16 ADEGUAMENTO IN SEDE SEZIONI STRADALI scala 1:200

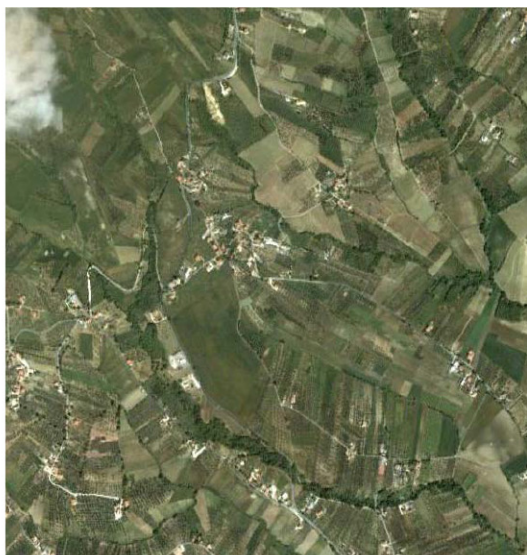

*Progettazione, Direzione Lavori e Coordinamento Sicurezza:*  
STUDIO DI PROGETTAZIONE DE VITO s.r.l.

*Responsabile:*  
Dott. Arch. Stefano de Vito (Direttore Tecnico)

*Struttura Operativa:*  
Dott. Arch. Rachele Fosco  
Dott. Ing. Annamaria Angelini



Chieti 14.12.2012

Rev. 1

Indice : 1  
Progressiva : 0.000

PendenzaDX : -2.500  
PendenzaSX : -2.500  
QuotaProgetto : 271.175  
Volume2 - scavo : 6.905  
Volume2 - riporto : -0.229

— profilo esistente  
— profilo di progetto

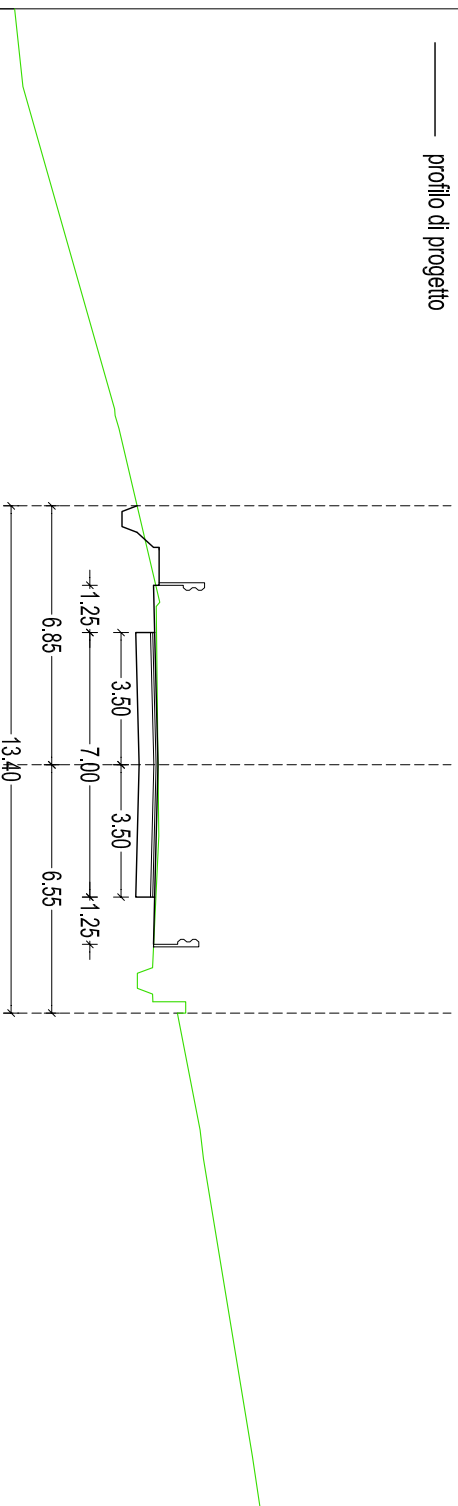

Scala : 1/200

251

Indice : 2  
Progressiva : 20.000

PendenzaDX : -2.500  
PendenzaSX : -2.500  
QuotaProgetto : 270.60  
Volume2 - scavo : 5.679  
Volume2 - riporto : -0.136

— profilo esistente  
— profilo di progetto

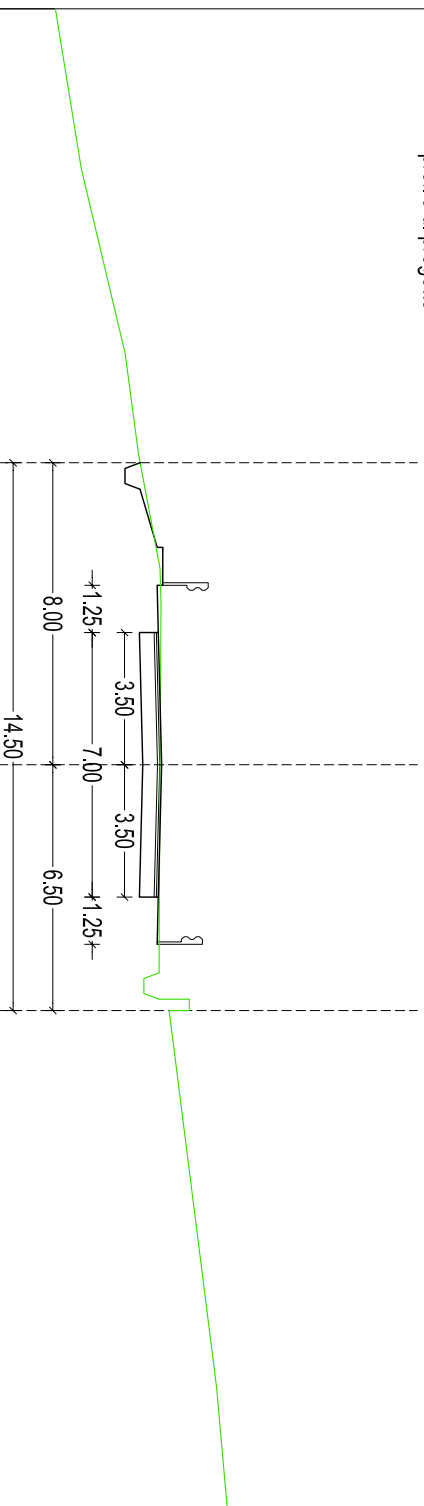

Scala : 1/200

250

Indice : 3  
Progressiva : 40.000

PendenzaDX : -2.500  
PendenzaSX : -2.500  
QuotaProgetto : 270.00  
Volume2 - scavo : 8.442  
Volume2 - riporto : -0.101

— profilo esistente  
— profilo di progetto

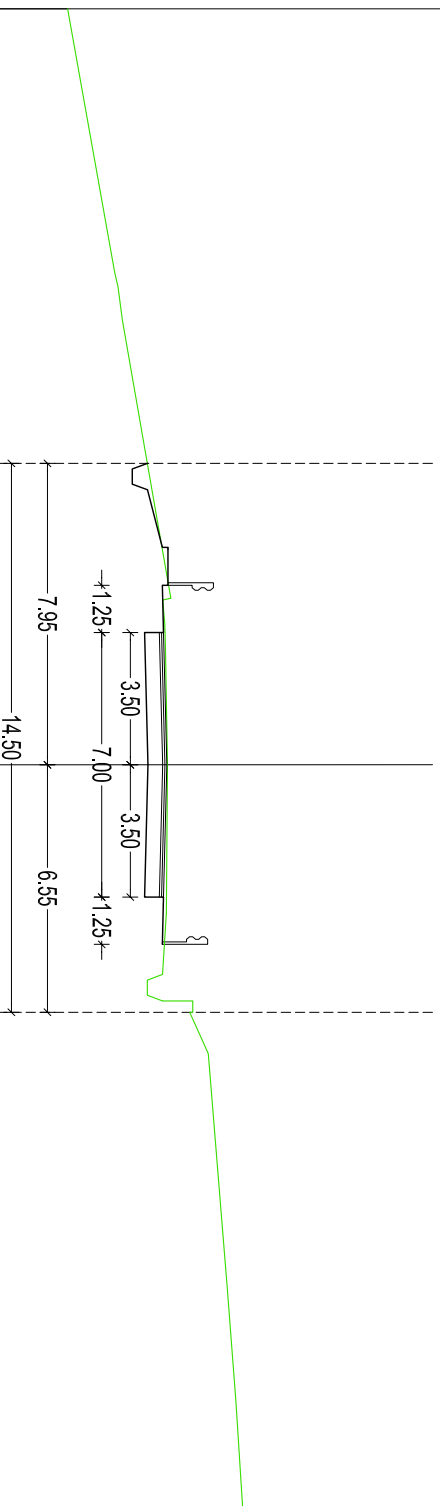

Scala : 1/200

250

Indice : 4  
Progressiva : 60.000

PendenzaDX : 7.000  
PendenzaSX : -7.000  
QuotaProgetto : 269.40  
Volume2 - scavo : 4.705  
Volume2 - riporto : -0.937

— profilo esistente  
— profilo di progetto

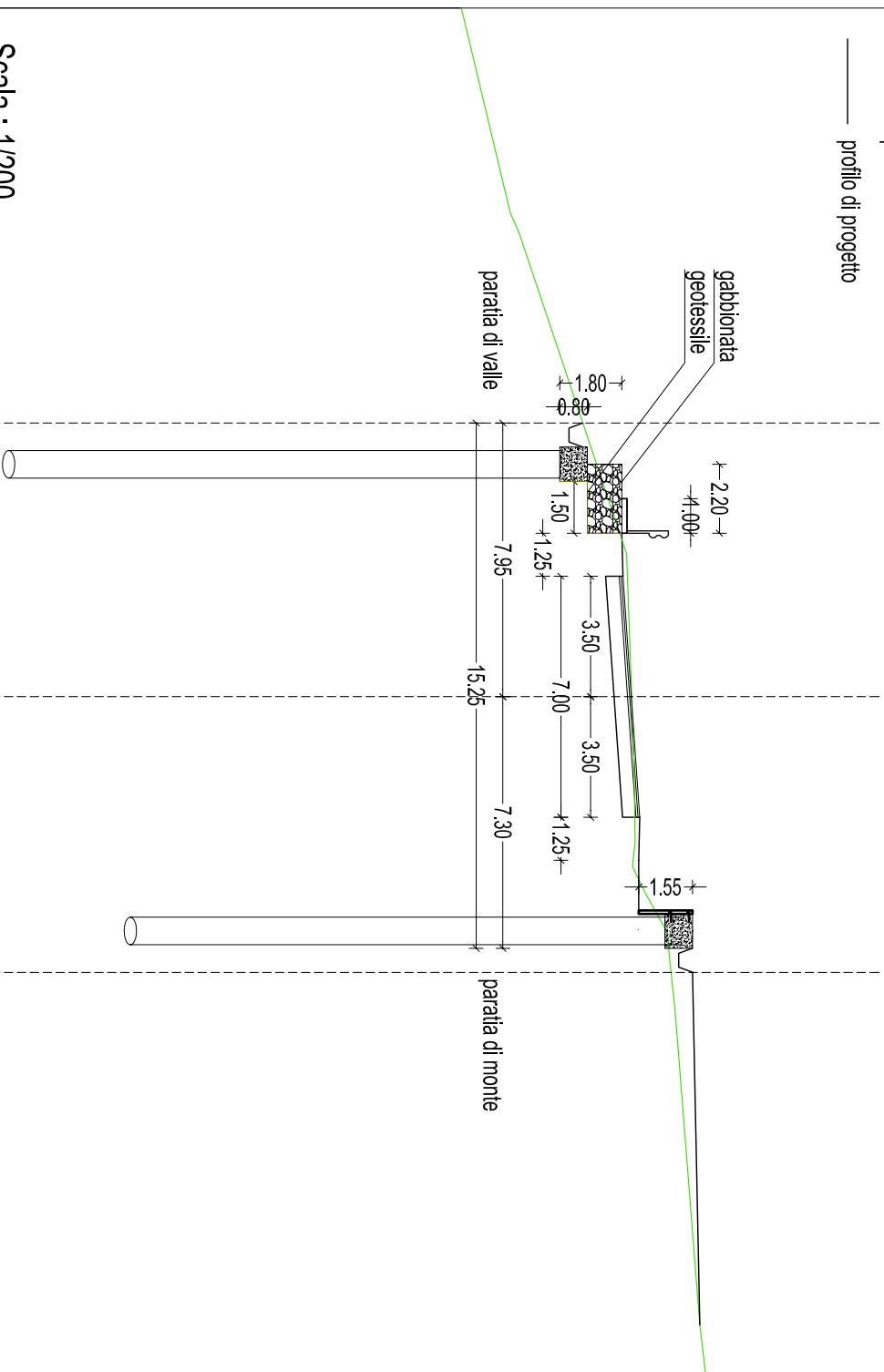

Scala : 1/200

248

Indice : 5  
Progressiva : 80.000

PendenzaDX : 7.000  
PendenzaSX : -7.000  
QuotaProgetto : 268.80  
Volume2 - scavo : 4.805  
Volume2 - riporto : -1.779

— profilo esistente  
— profilo di progetto

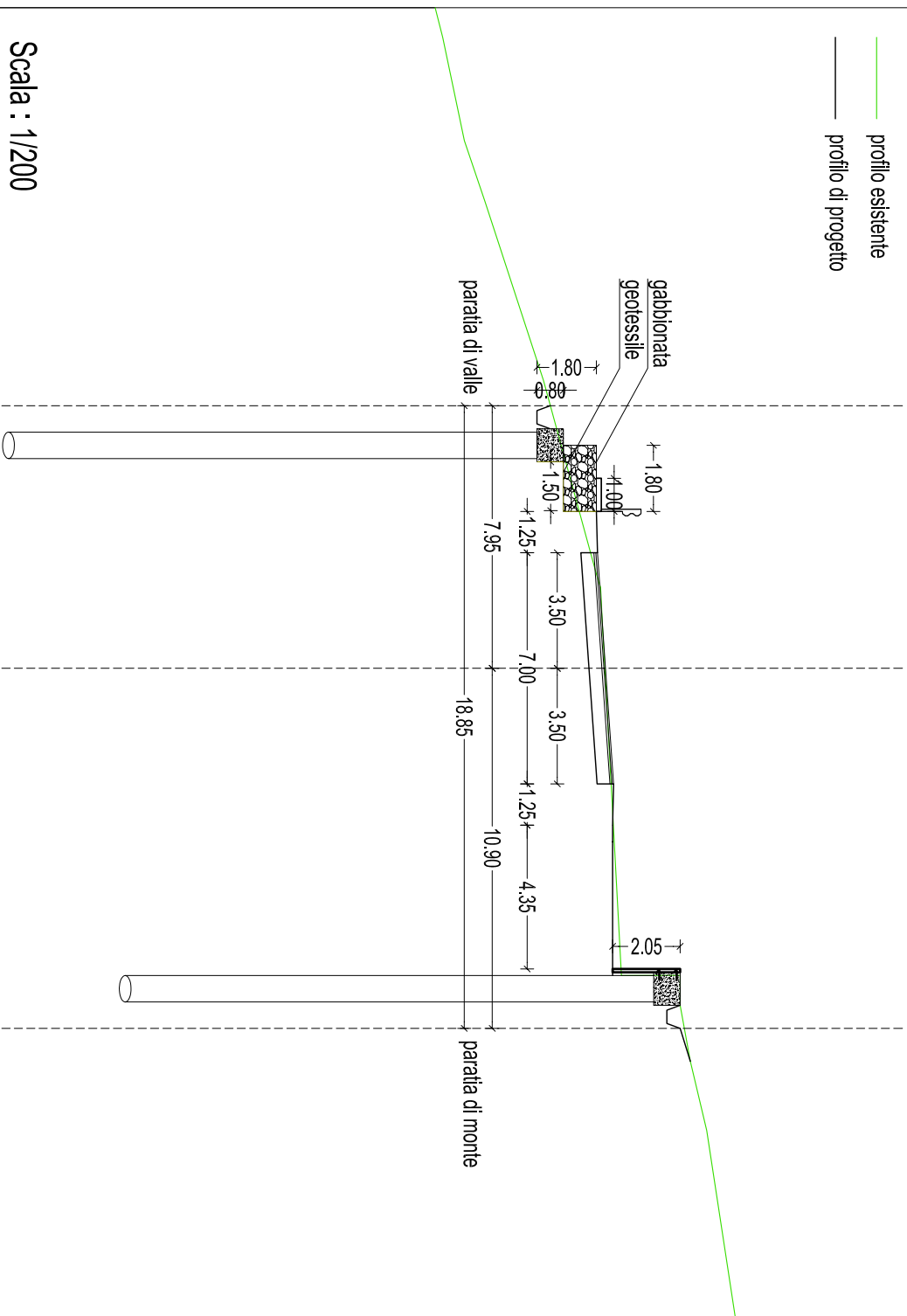

Scala : 1/200

Indice : 6  
Progressiva : 100.000

PendenzaDX : 7.000  
PendenzaSX : -7.000  
QuotaProgetto : 268.20  
Volume2 - scavo : 4.822  
Volume2 - riporto : -1.603

— profilo esistente  
— profilo di progetto

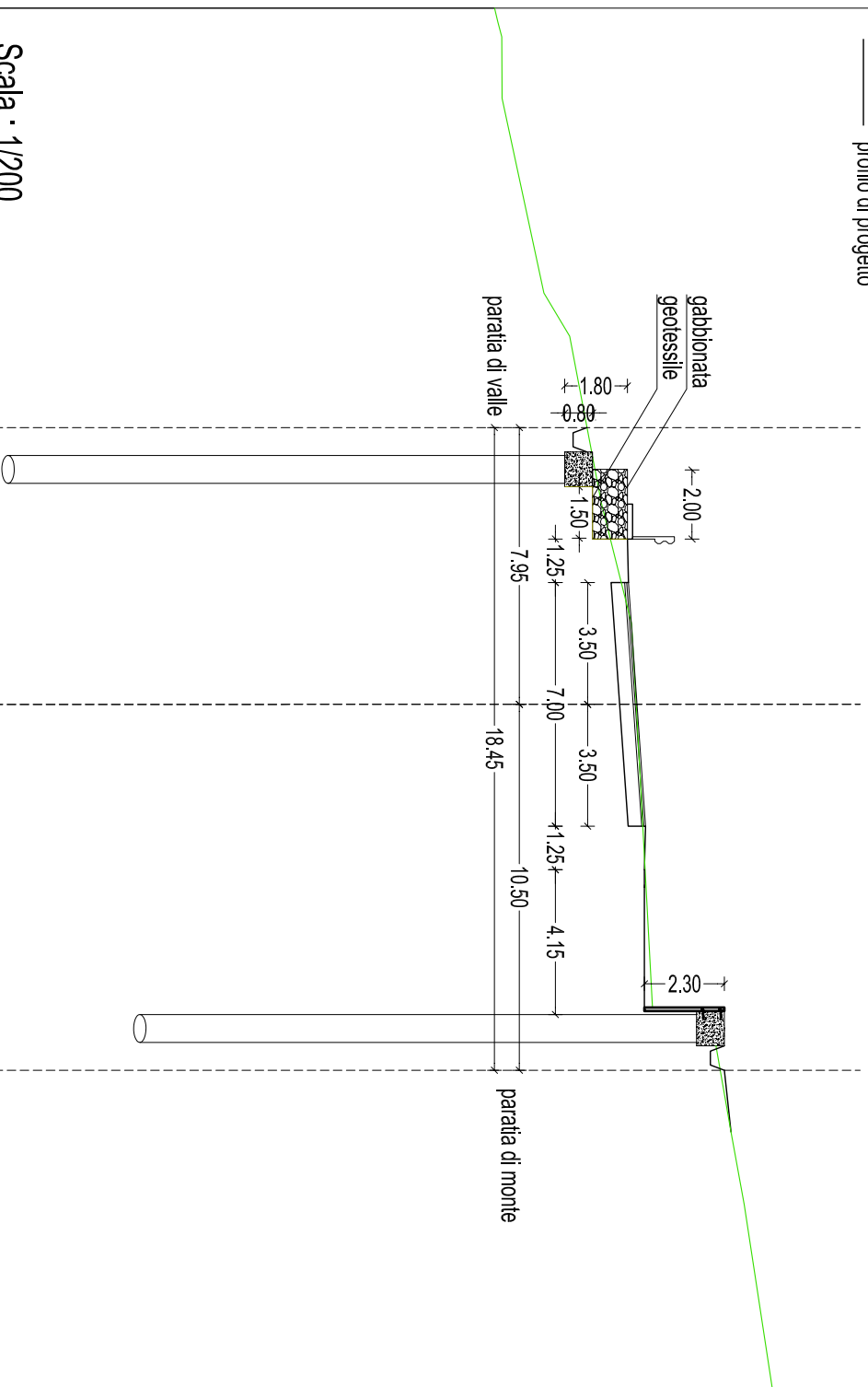

Scala : 1/200

247

Indice : 7  
Progressiva : 120.000

PendenzaDX : 7.000  
PendenzaSX : -7.000  
QuotaProgetto : 267.65  
Volume2 - scavo : 5.409  
Volume2 - riporto : -0.493

— profilo esistente  
— profilo di progetto

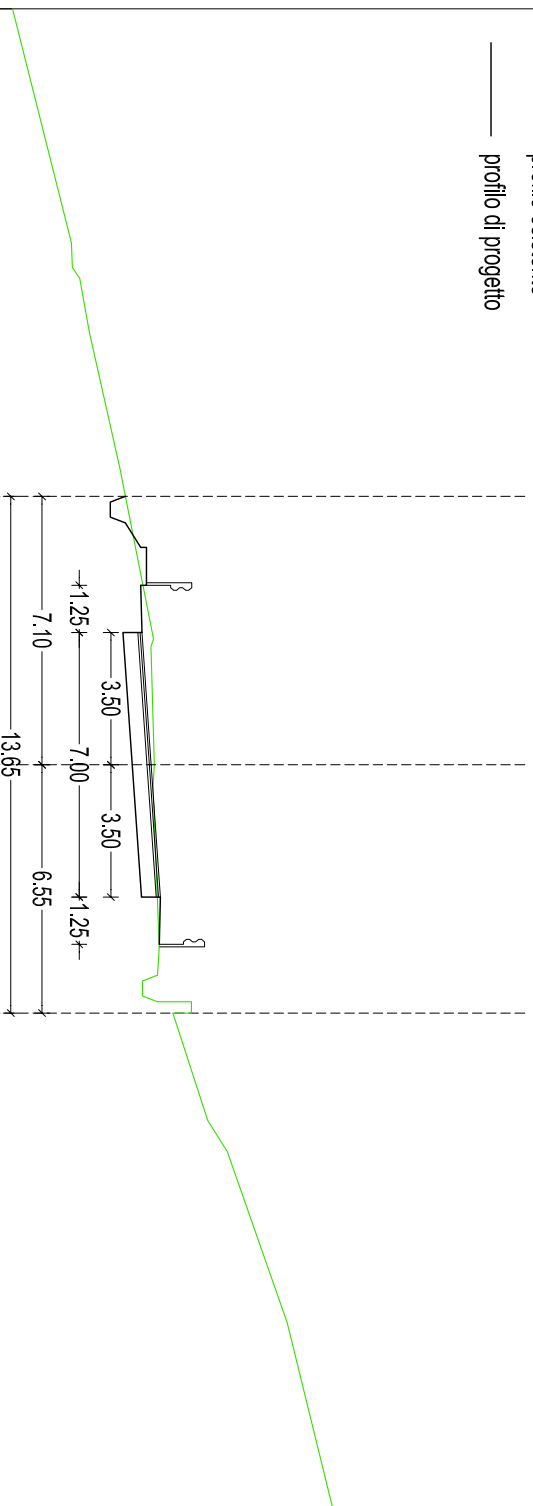

Scala : 1/200

249



Indice : 8  
Progressiva : 140.000

PendenzaDX : 7.000  
PendenzaSX : -7.000  
QuotaProgetto : 267.35  
Volume2 - scavo : 5.012  
Volume2 - riporto : -1.621

— profilo esistente  
— profilo di progetto

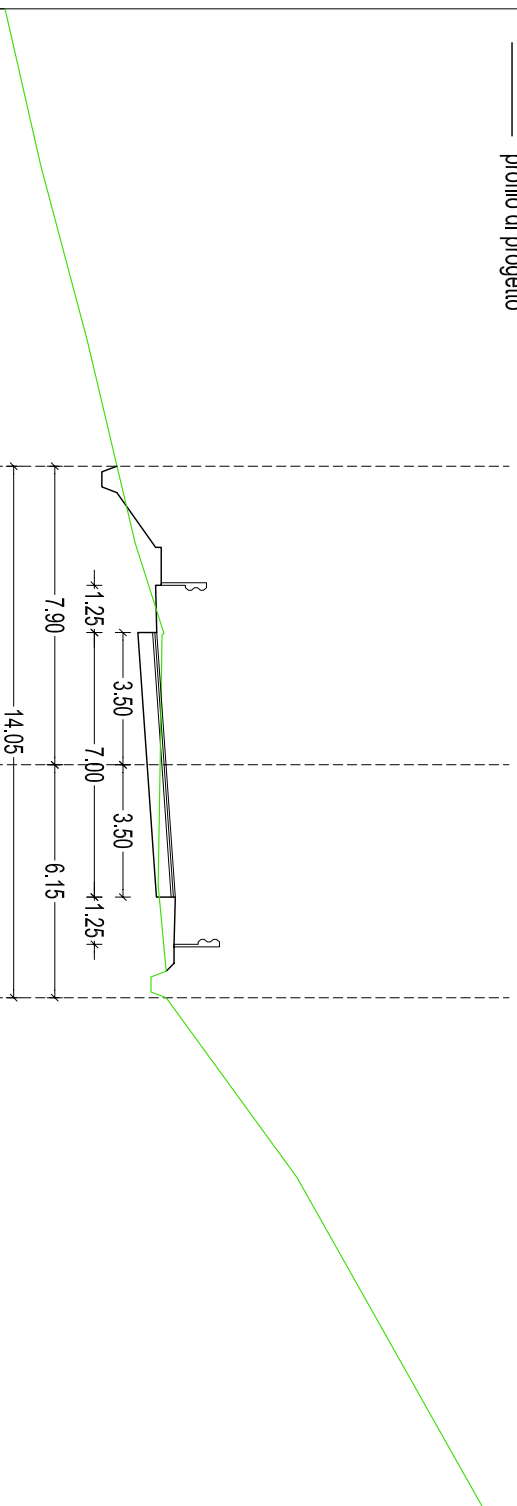

Scala : 1/200

249

Indice : 9  
Progressiva : 160.000

PendenzaDX : -2.500  
PendenzaSX : -2.500  
QuotaProgetto : 267.30  
Volume2 - scavo : 2.602  
Volume2 - riporto : -2.323

— profilo esistente  
— profilo di progetto

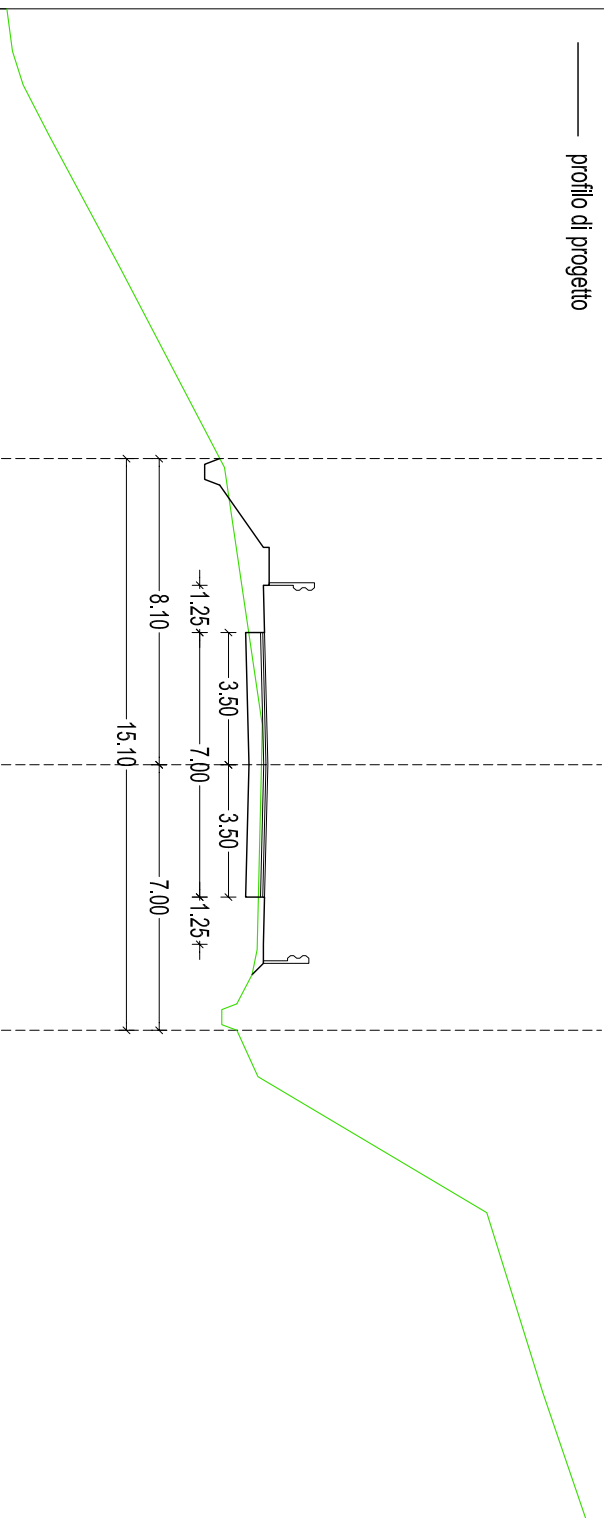

Scala : 1/200

248

Indice : 10  
Progressiva : 180.000

PendenzaDX : -2.500  
PendenzaSX : -2.500  
QuotaProgetto : 267.45  
Volume2 - scavo : 7.458  
Volume2 - riporto : -22.241

— profilo esistente  
— profilo di progetto

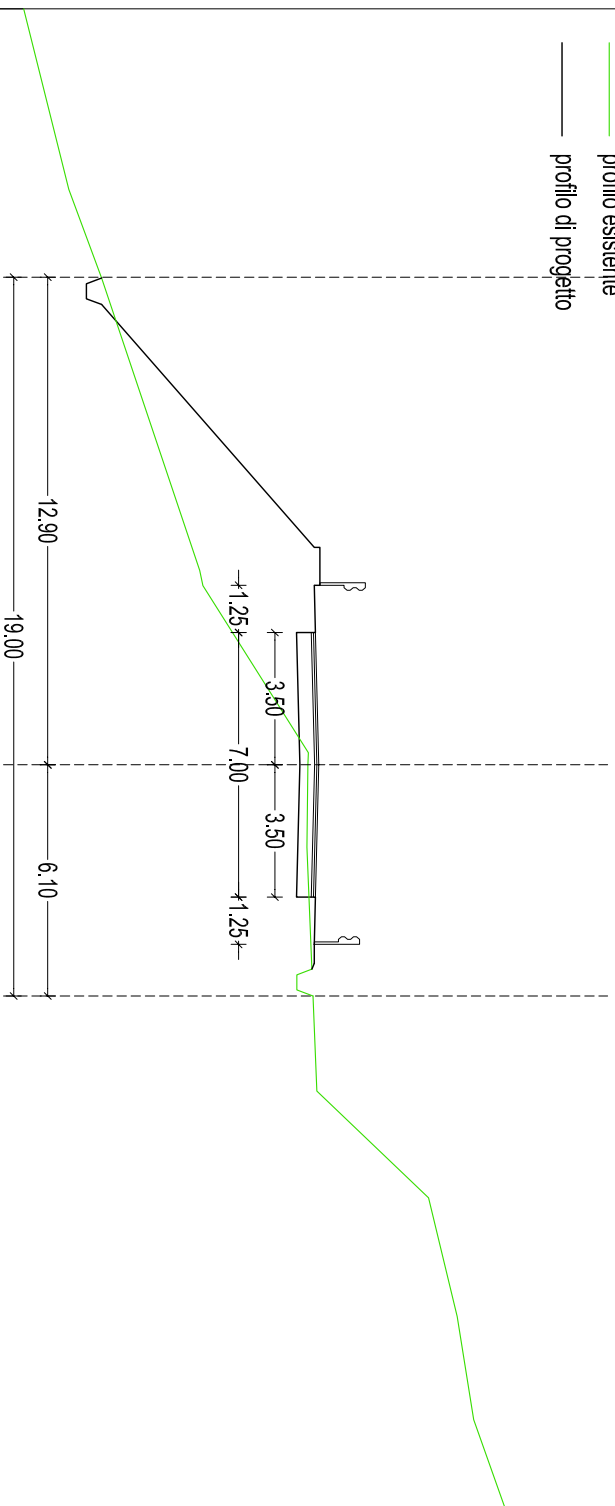

Scala : 1/200

247

Indice : 11  
Progressiva : 200.000

PendenzaDX : -2.500  
PendenzaSX : -2.500  
QuotaProgetto : 267.50  
Volume2 - scavo : 7.792  
Volume2 - riporto : -0.203

— profilo esistente  
— profilo di progetto

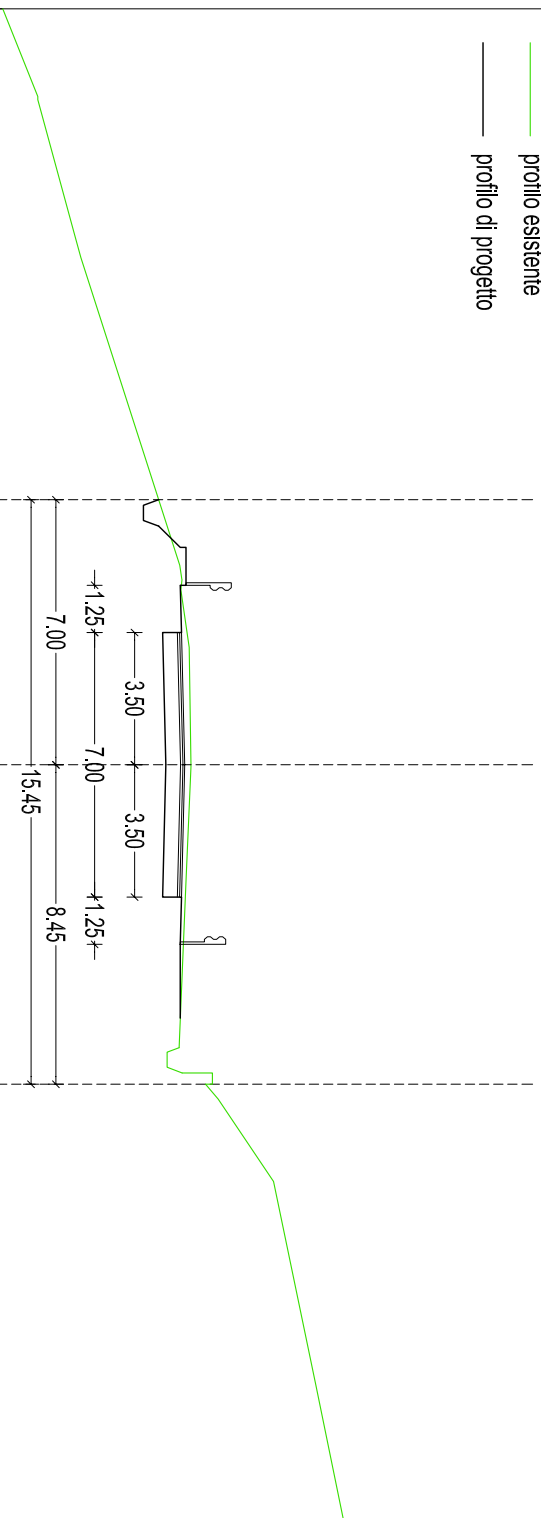

Scala : 1/200

248

Indice : 12  
Progressiva : 220.000

PendenzaDX : -2.500  
PendenzaSX : -2.500  
QuotaProgetto : 266.50  
Volume2 - scavo : 13.019  
Volume2 - riporto : -0.956

— profilo esistente  
— profilo di progetto

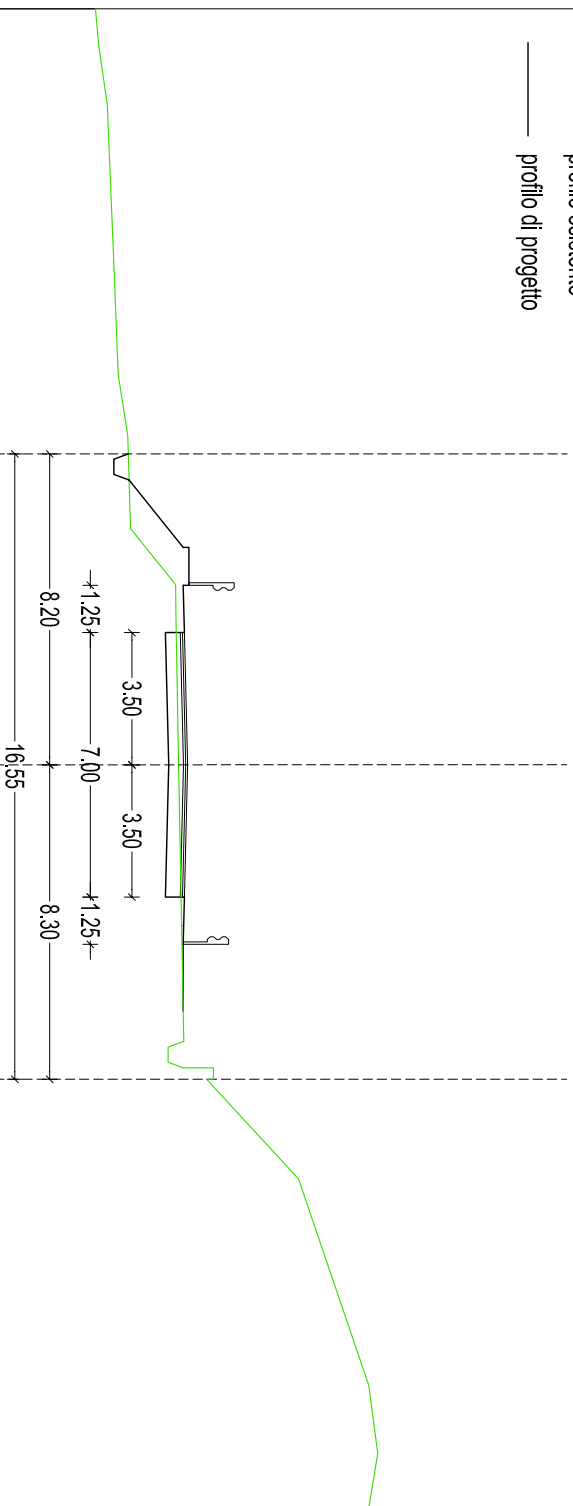

Scala : 1/200

248

Indice : 13  
Progressiva : 240.000

AllargamentoDX : 0.000  
AllargamentoSX : 0.000  
PendenzaDX : -2.500  
PendenzaSX : -2.500  
QuotaProgetto : 265.30  
Volume2 - scavo : 10.196  
Volume2 - riporto : -0.016

— profilo esistente  
— profilo di progetto

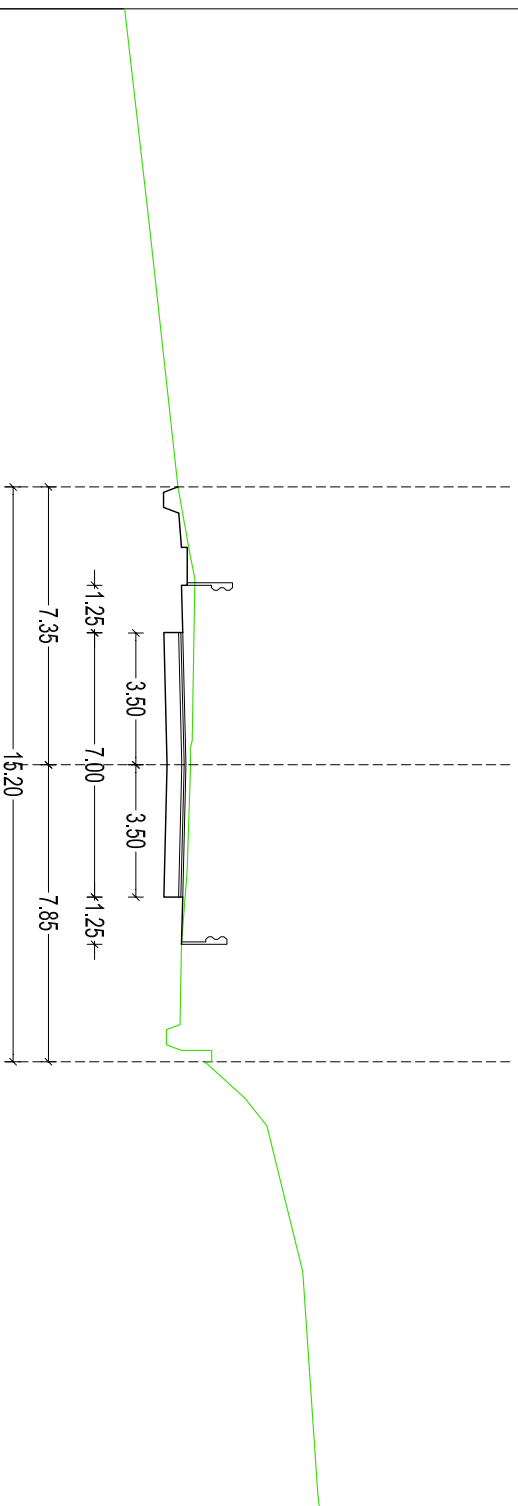

Scala : 1/200

247



Indice : 15  
Progressiva : 280.000

AllargamentoDX : 0.000  
AllargamentoSX : 0.000  
PendenzaDX : -2.500  
PendenzaSX : -2.500  
QuotaProgetto : 262.90  
Volume2 - scavo : 5.853  
Volume2 - riporto : -0.810

— profilo esistente  
— profilo di progetto

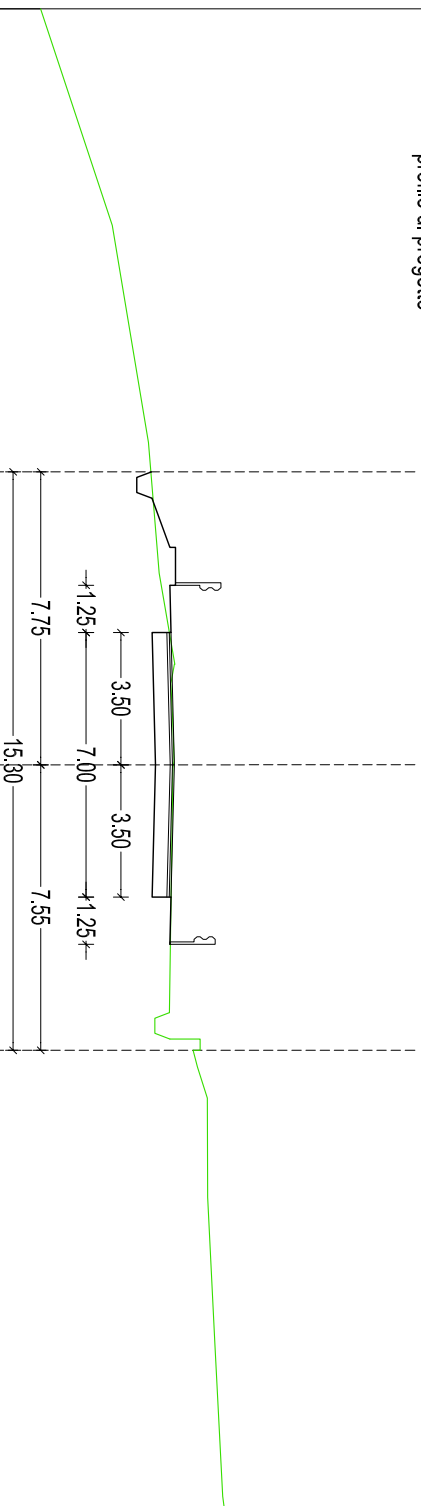

Scala : 1/200

242



Indice : 16  
Progressiva : 300.000

AllargamentoDX : 0.000  
AllargamentoSX : 0.000  
PendenzaDX : -2.500  
PendenzaSX : -2.500  
QuotaProgetto : 261.70  
Volume2 - scavo : 5.402  
Volume2 - riporto : -1.525

— profilo esistente  
— profilo di progetto

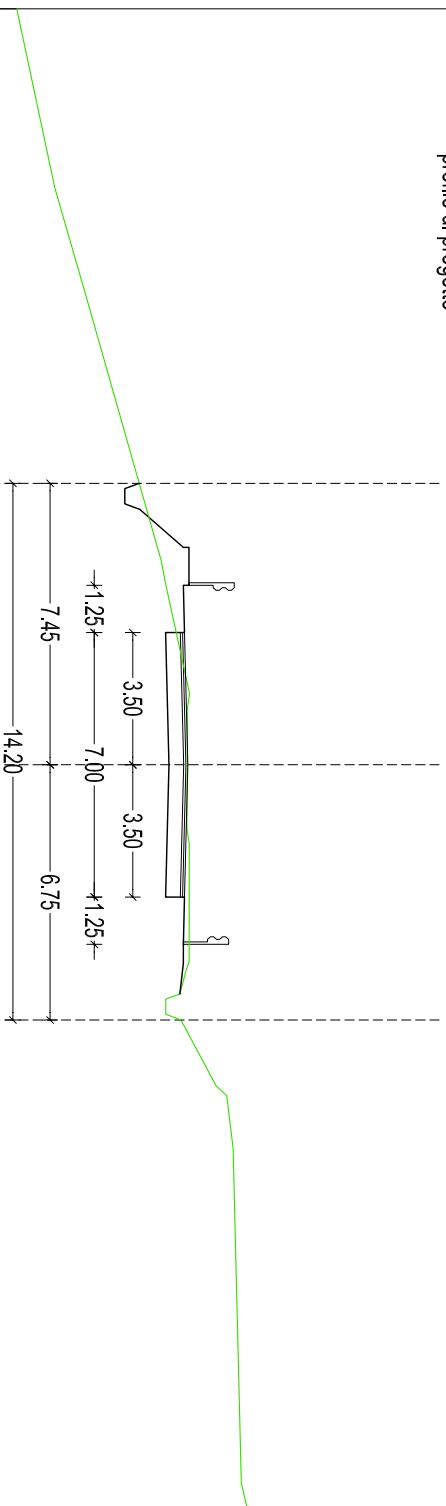

Scala : 1/200

Indice : 17  
Progressiva : 320.000

AllargamentoDX : 0.000  
AllargamentoSX : 0.000  
PendenzaDX : -2.500  
PendenzaSX : -2.500  
QuotaProgetto : 260.50  
Volume2 - scavo : 7.245  
Volume2 - riporto : -2.169

— profilo esistente  
— profilo di progetto

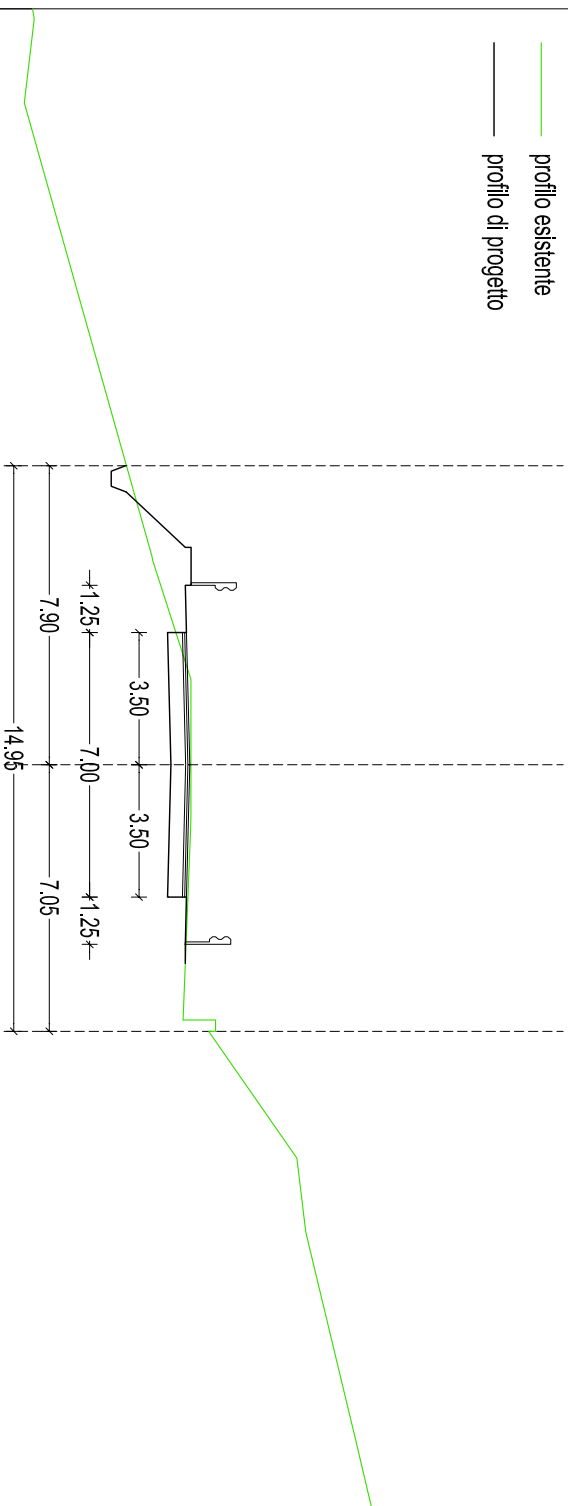

Scala : 1/200

Indice : 18  
Progressiva : 340.000

AllargamentoDX : 0.000  
AllargamentoSX : 0.000  
PendenzaDX : -2.500  
PendenzaSX : -2.500  
QuotaProgetto : 259.35  
Volume2 - scavo : 7.941  
Volume2 - riporto : -0.064

— profilo esistente  
— profilo di progetto

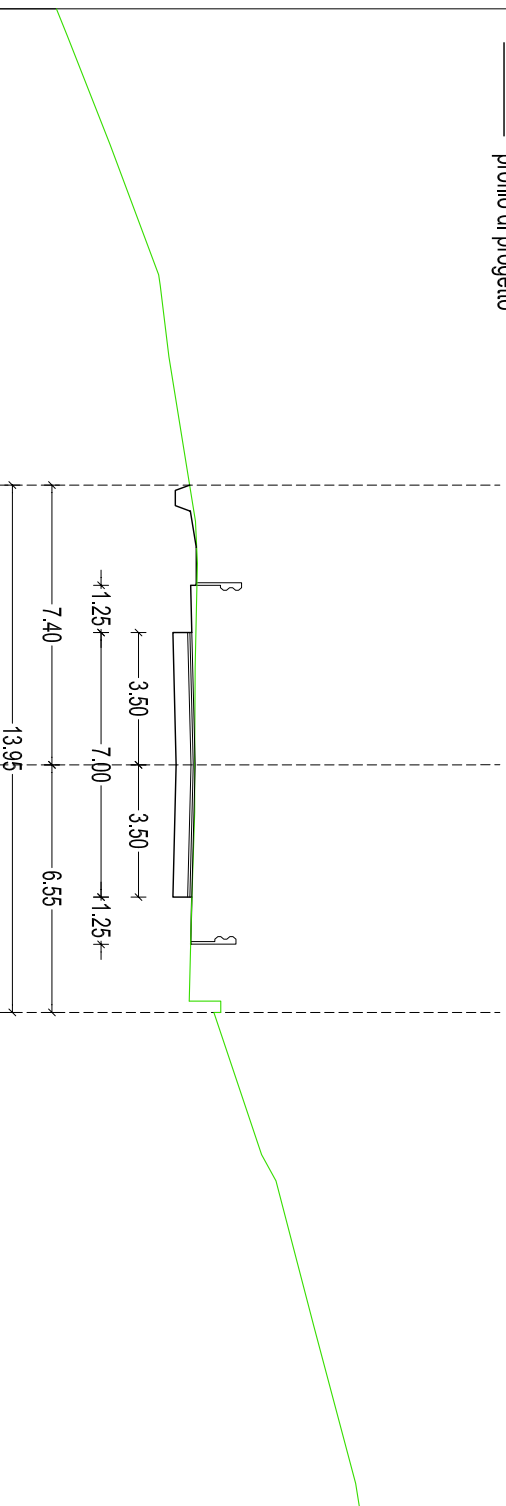

Scala : 1/200

240

Indice : 19  
Progressiva : 360.000

AllargamentoDX : 0.000  
AllargamentoSX : 0.000  
PendenzaDX : -7.000  
PendenzaSX : 7.000  
QuotaProgetto : 258.30  
Volume2 - scavo : 6.115  
Volume2 - riporto : -1.737

— profilo esistente  
— profilo di progetto

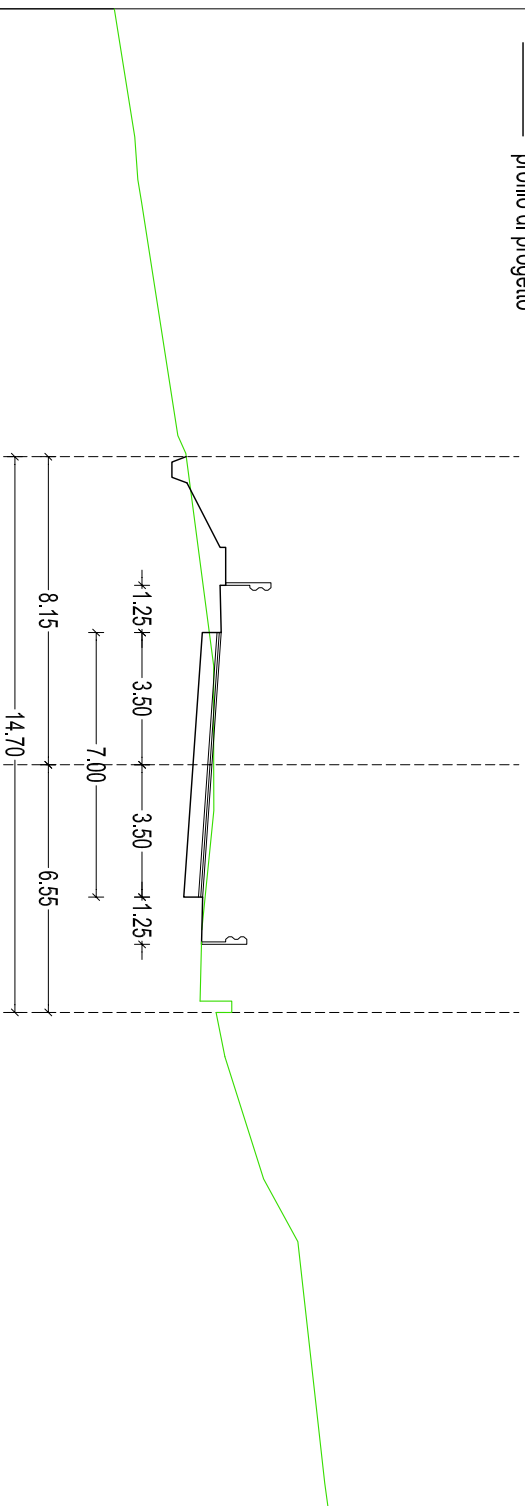

Scala : 1/200

Indice : 20  
Progressiva : 380.000

AllargamentoDX : 0.000  
AllargamentoSX : 0.000  
PendenzaDX : -7.000  
PendenzaSX : 7.000  
QuotaProgetto : 257.15  
Volume2 - scavo : 3.012  
Volume2 - riporto : -0.303

— profilo esistente  
— profilo di progetto

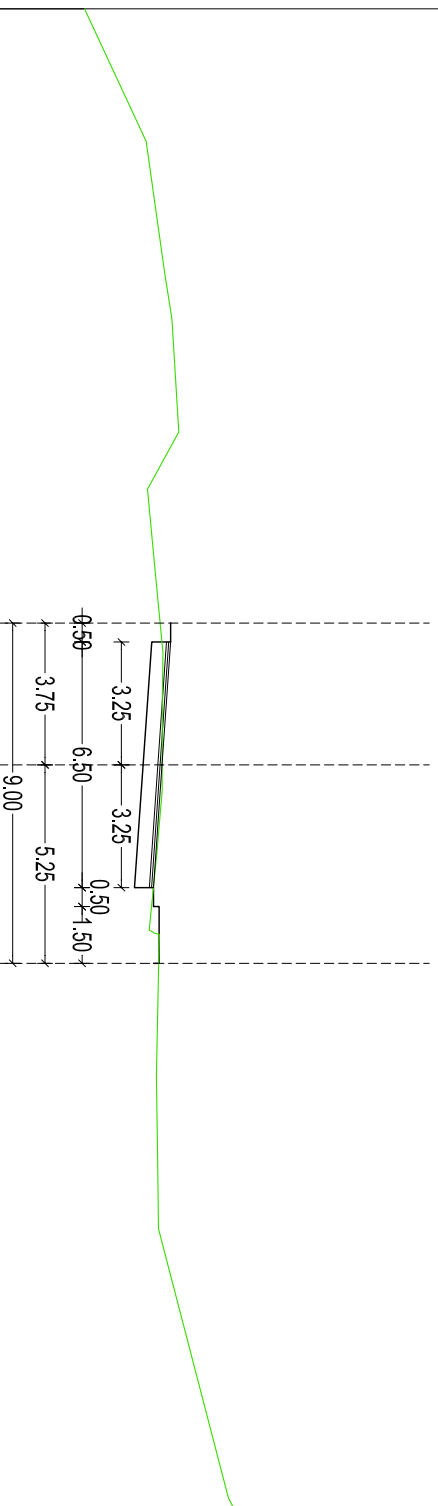

Scala : 1/200

238

Indice : 21  
Progressiva : 400.000

AllargamentoDX : 0.000  
AllargamentoSX : 0.000  
PendenzaDX : -2.500  
PendenzaSX : -2.500  
QuotaProgetto : 256.10  
Volume2 - scavo : 3.548  
Volume2 - riporto : -0.570

— profilo esistente  
— profilo di progetto

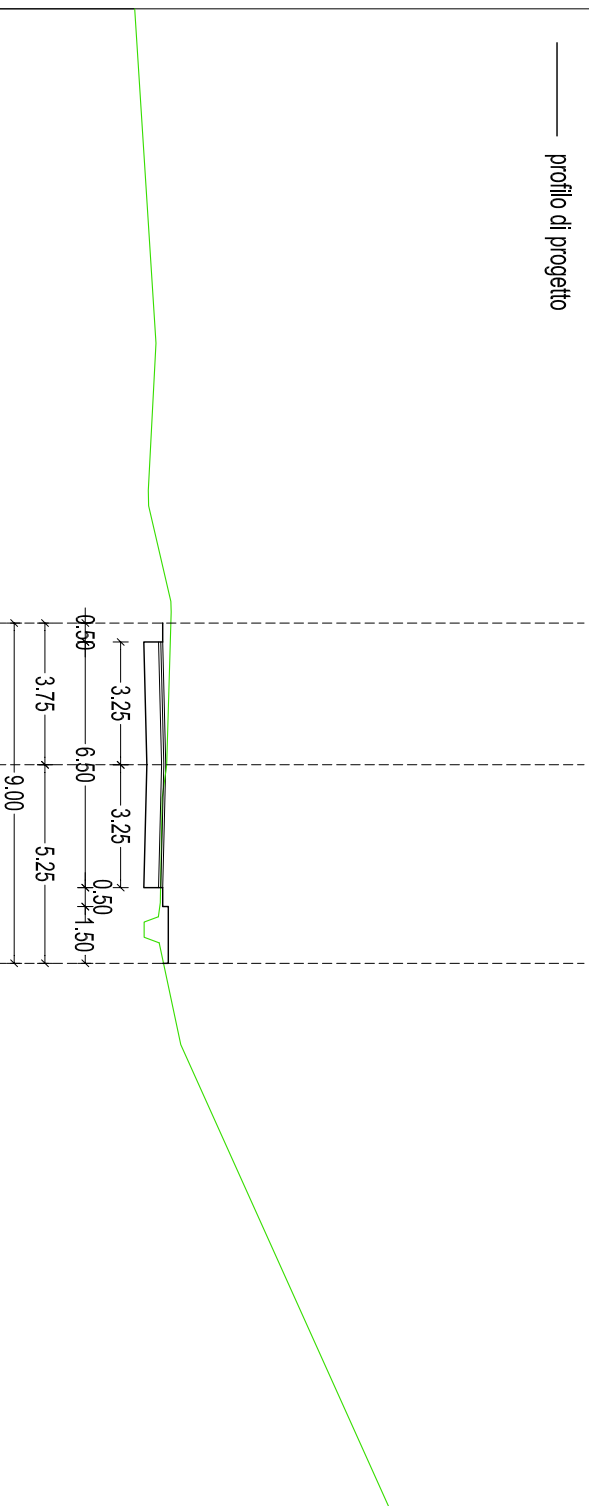

Scala : 1/200

Indice : 22  
Progressiva : 420.000

AllargamentoDX : 0.000  
AllargamentoSX : 0.000  
PendenzaDX : -2.500  
PendenzaSX : -2.500  
QuotaProgetto : 255.00  
Volume2 - scavo : 3.205  
Volume2 - riporto : -0.064

— profilo esistente  
— profilo di progetto

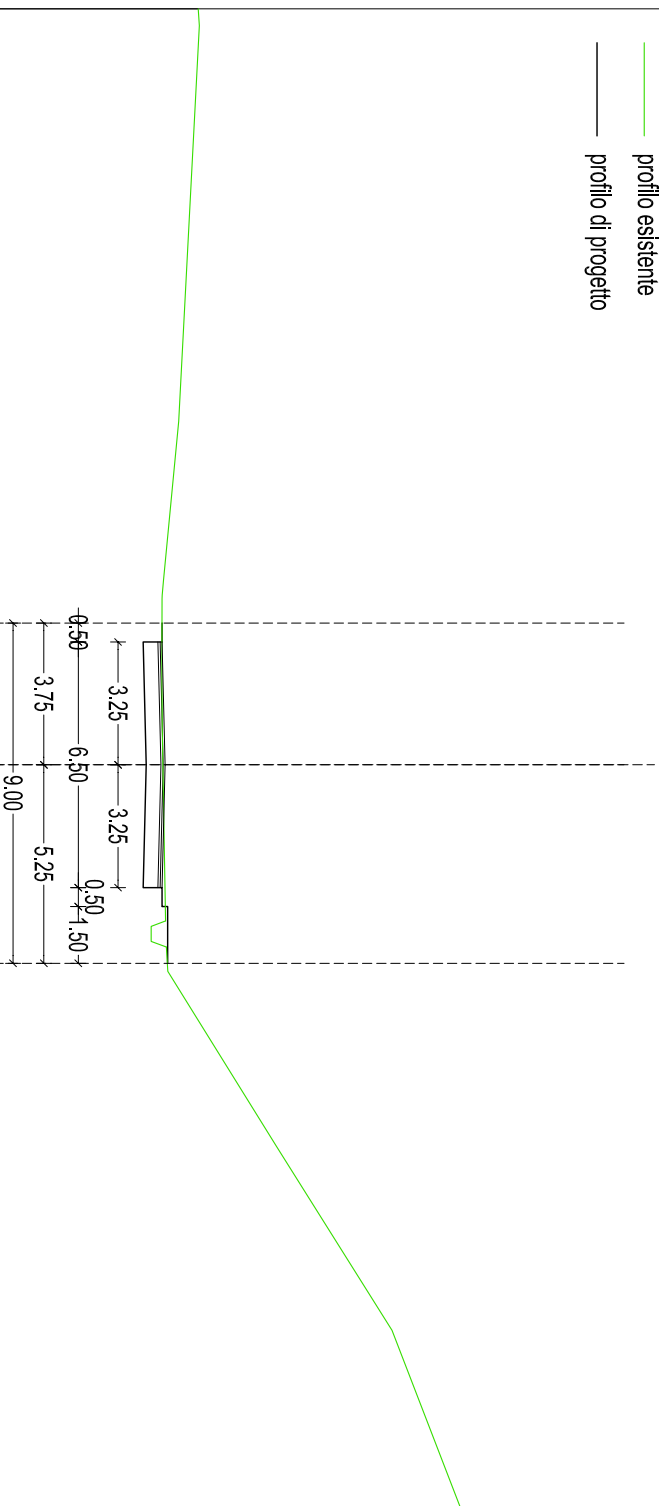

Scala : 1/200

Indice : 23  
Progressiva : 440.000

AllargamentoDX : 0.000  
AllargamentoSX : 0.000  
PendenzaDX : -2.500  
PendenzaSX : -2.500  
QuotaProgetto : 253.95  
Volume2 - scavo : 3.482  
Volume2 - riporto : -0.193

— profilo esistente  
— profilo di progetto

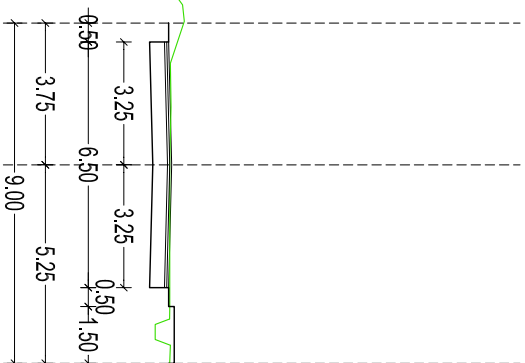

Scala : 1/200

235



Indice : 24  
Progressiva : 460.000

AllargamentoDX : 0.000  
AllargamentoSX : 0.000  
PendenzaDX : -2.500  
PendenzaSX : -2.500  
QuotaProgetto : 252.90  
Volume2 - scavo : 3.834  
Volume2 - riporto : -0.023

— profilo esistente  
— profilo di progetto

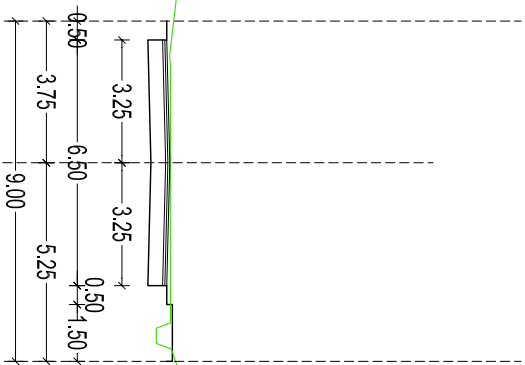

Scala : 1/200

234

Indice : 25  
Progressiva : 480.000

AllargamentoDX : 0.000  
AllargamentoSX : 0.000  
PendenzaDX : -2.500  
PendenzaSX : -2.500  
QuotaProgetto : 251.80  
Volume2 - scavo : 2.575  
Volume2 - riporto : -0.533

— profilo esistente  
— profilo di progetto

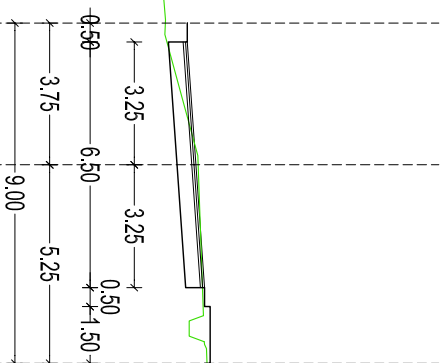

Scala : 1/200

233

Indice : 26  
Progressiva : 500.000

AllargamentoDX : 0.000  
AllargamentoSX : 0.000  
PendenzaDX : 7.000  
PendenzaSX : -7.000  
QuotaProgetto : 250.75  
Volume2 - scavo : 2.959  
Volume2 - riporto : -0.211

— profilo esistente  
— profilo di progetto

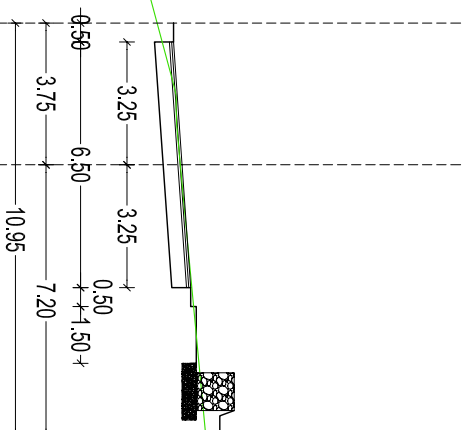

Scala : 1/200

232

Indice : 27  
Progressiva : 520.000

AllargamentoDX : 0.000  
AllargamentoSX : 0.000  
PendenzaDX : 7.000  
PendenzaSX : -7.000  
QuotaProgetto : 249.65  
Volume2 - scavo : 2.789  
Volume2 - riporto : -0.257

— profilo esistente  
— profilo di progetto

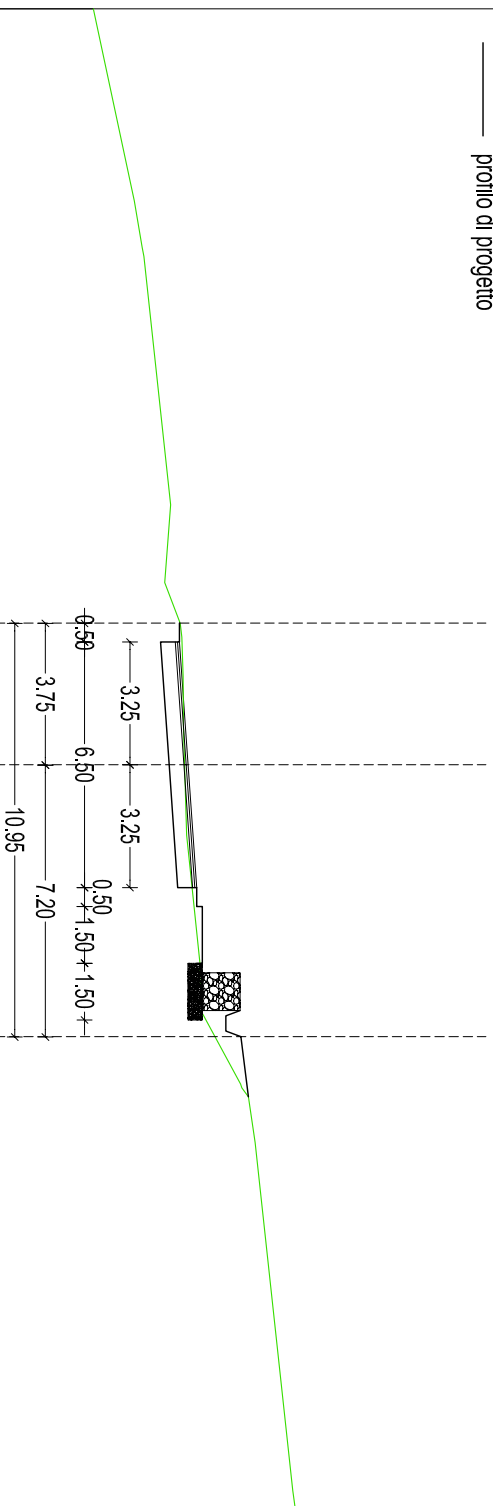

Scala : 1/200

230

Indice : 28  
Progressiva : 540.000

AllargamentoDX : 0.000  
AllargamentoSX : 0.000  
PendenzaDX : 7.000  
PendenzaSX : -7.000  
QuotaProgetto : 248.60  
Volume2 - scavo : 6.759  
Volume2 - riporto : -0.506

— profilo esistente  
— profilo di progetto

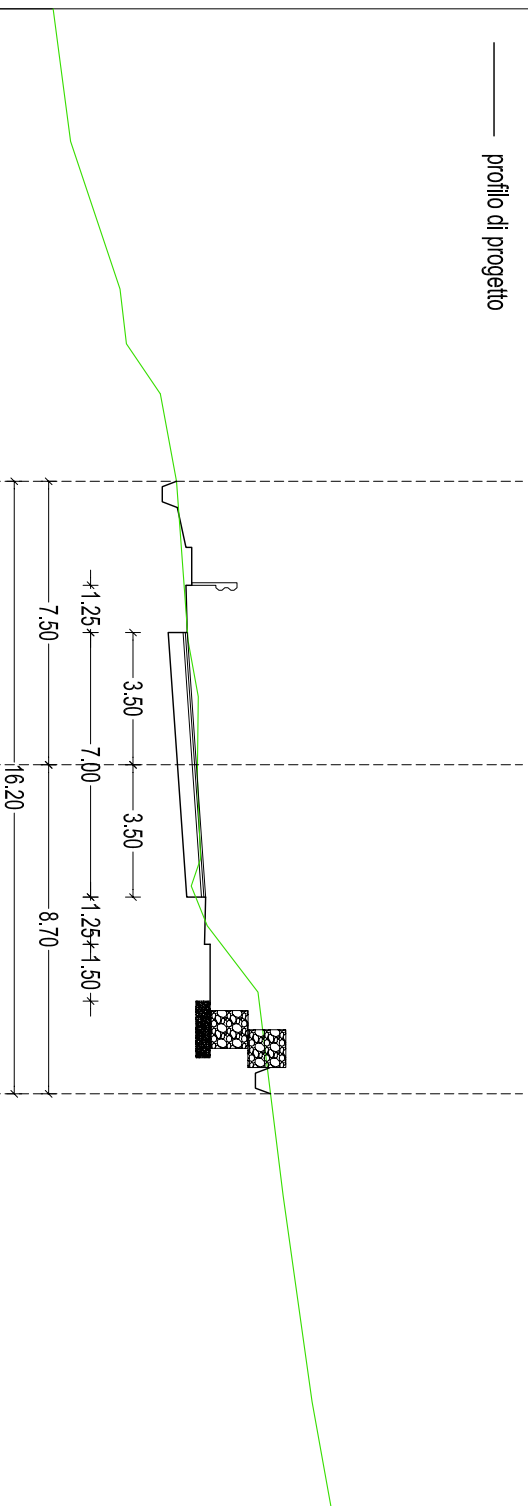

Scala : 1/200

Indice : 29  
Progressiva : 560.000

AllargamentoDX : 0.000  
AllargamentoSX : 0.000  
PendenzaDX : -2.500  
PendenzaSX : -2.500  
QuotaProgetto : 247.55  
Volume2 - scavo : 9.998  
Volume2 - riporto : -0.098

— profilo esistente  
— profilo di progetto

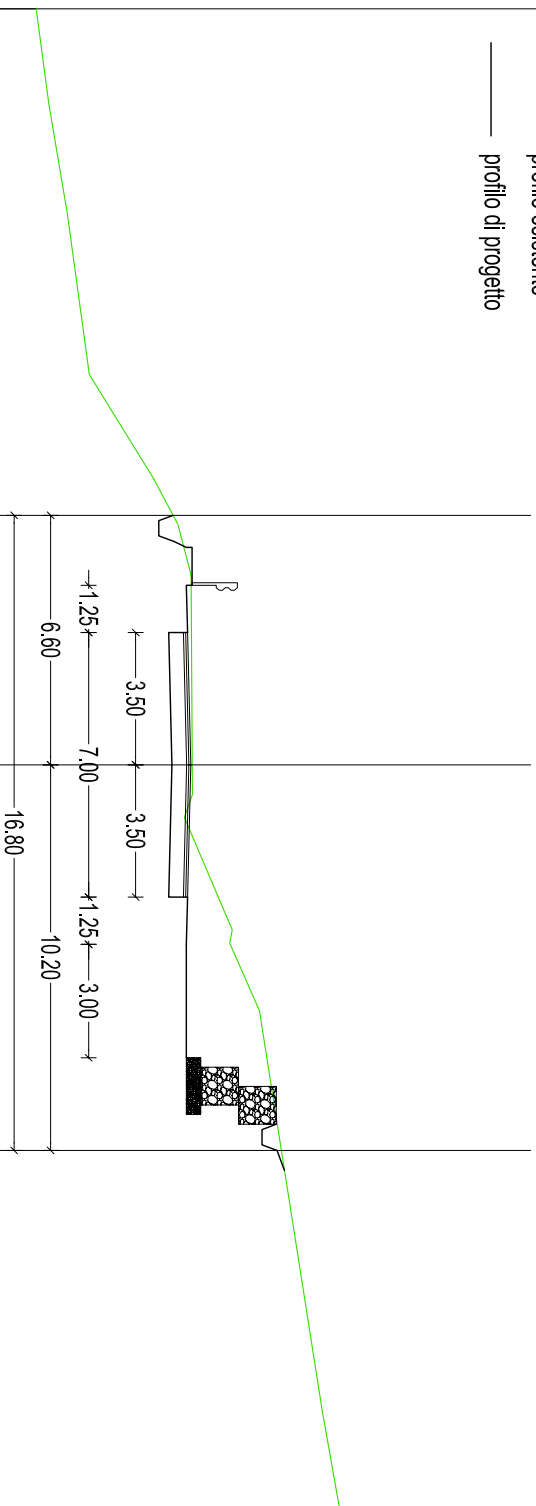

Scala : 1/200

228

Indice : 30  
Progressiva : 580.000

AllargamentoDX : 0.000  
AllargamentoSX : 0.000  
PendenzaDX : -2.500  
PendenzaSX : -2.500  
QuotaProgetto : 246.45  
Volume2 - scavo : 11.126  
Volume2 - riporto : -0.346

— profilo esistente  
— profilo di progetto

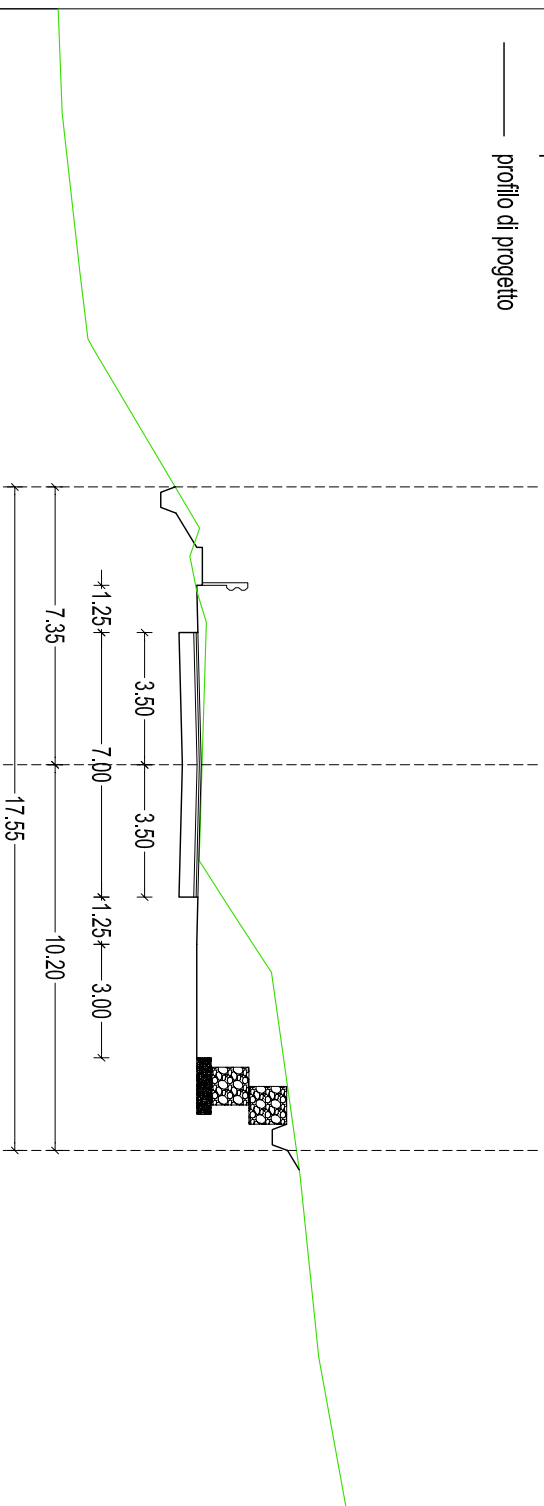

Scala : 1/200

227

Indice : 31  
Progressiva : 600.000

AllargamentoDX : 0.000  
AllargamentoSX : 0.000  
PendenzaDX : -7.000  
PendenzaSX : 7.000  
QuotaProgetto : 245.40  
Volume2 - scavo : 9.724  
Volume2 - riporto : -0.816

— profilo esistente  
— profilo di progetto

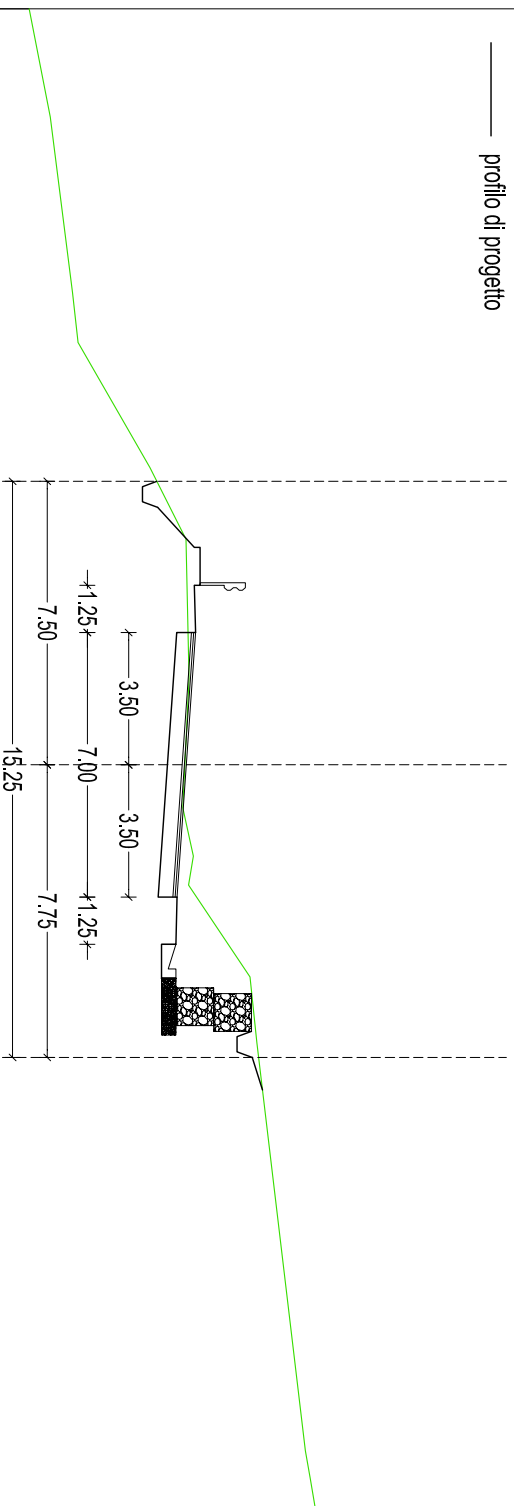

Scala : 1/200

226



Indice : 32  
Progressiva : 620.000

AllargamentoDX : 0.000  
AllargamentoSX : 0.000  
PendenzaDX : -7.000  
PendenzaSX : 7.000  
QuotaProgetto : 244.45  
Volume2 - scavo : 5.184  
Volume2 - riporto : -0.747

— profilo esistente  
— profilo di progetto

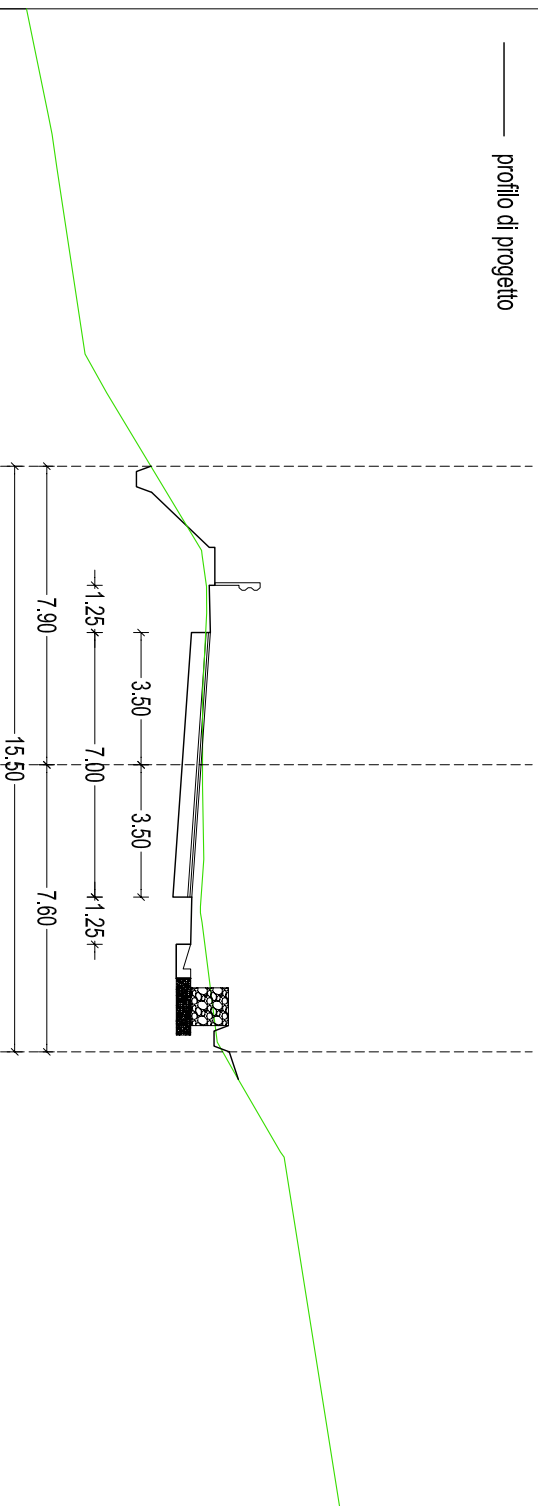

Scala : 1/200

225

Indice : 33  
Progressiva : 640.000

AllargamentoDX : 0.000  
AllargamentoSX : 0.000  
PendenzaDX : -2.500  
PendenzaSX : -2.500  
QuotaProgetto : 243.50  
Volume2 - scavo : 6.923  
Volume2 - riporto : -0.417

— profilo esistente  
— profilo di progetto

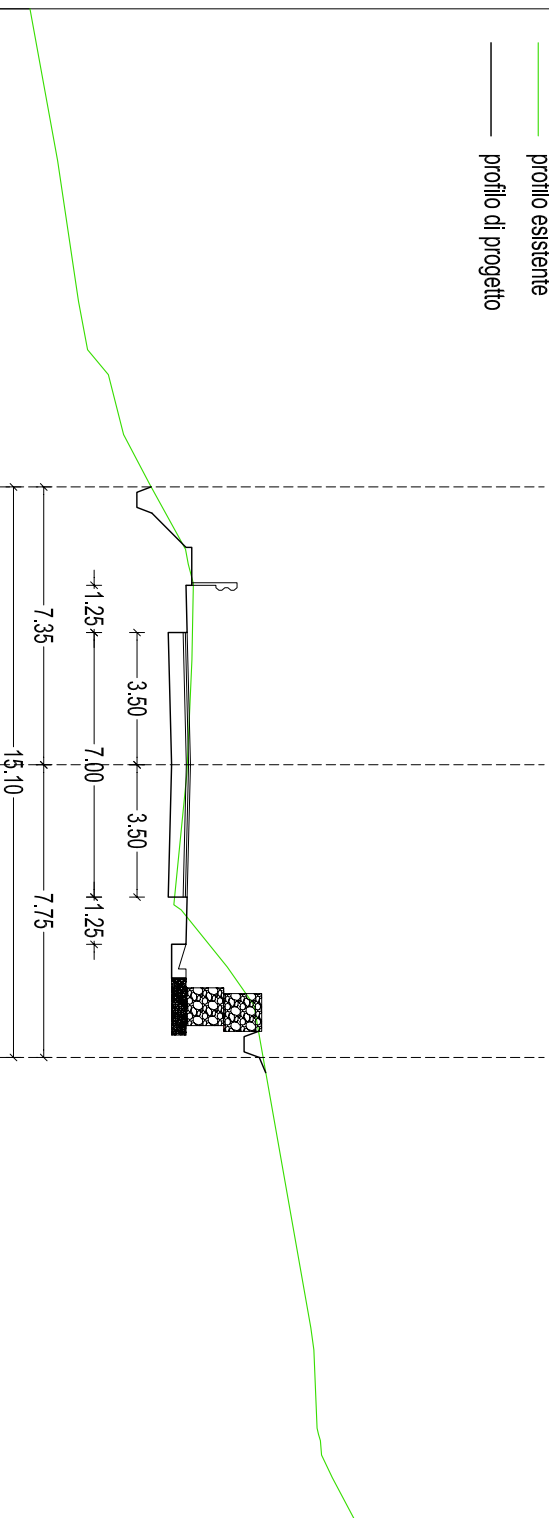

Scala : 1/200

224

Indice : 34  
Progressiva : 660.000

AllargamentoDX : 0.000  
AllargamentoSX : 0.000  
PendenzaDX : -7.000  
PendenzaSX : 7.000  
QuotaProgetto : 242.55  
Volume2 - scavo : 8.781  
Volume2 - riporto : -0.965

— profilo esistente  
— profilo di progetto

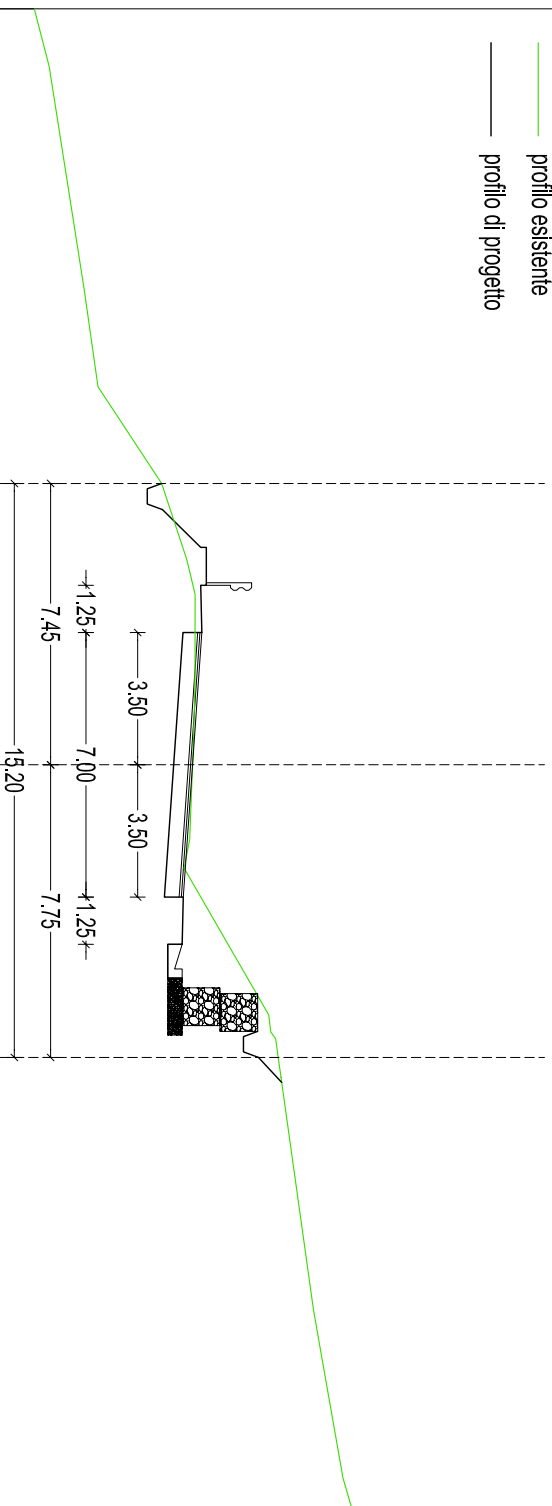

Scala : 1/200

223



Indice : 36  
Progressiva : 700.000

AllargamentoDX : 0.000  
AllargamentoSX : 0.000  
PendenzaDX : -7.000  
PendenzaSX : 7.000  
QuotaProgetto : 240.65  
Volume2 - scavo : 6.328  
Volume2 - riporto : -0.786

— profilo esistente  
— profilo di progetto

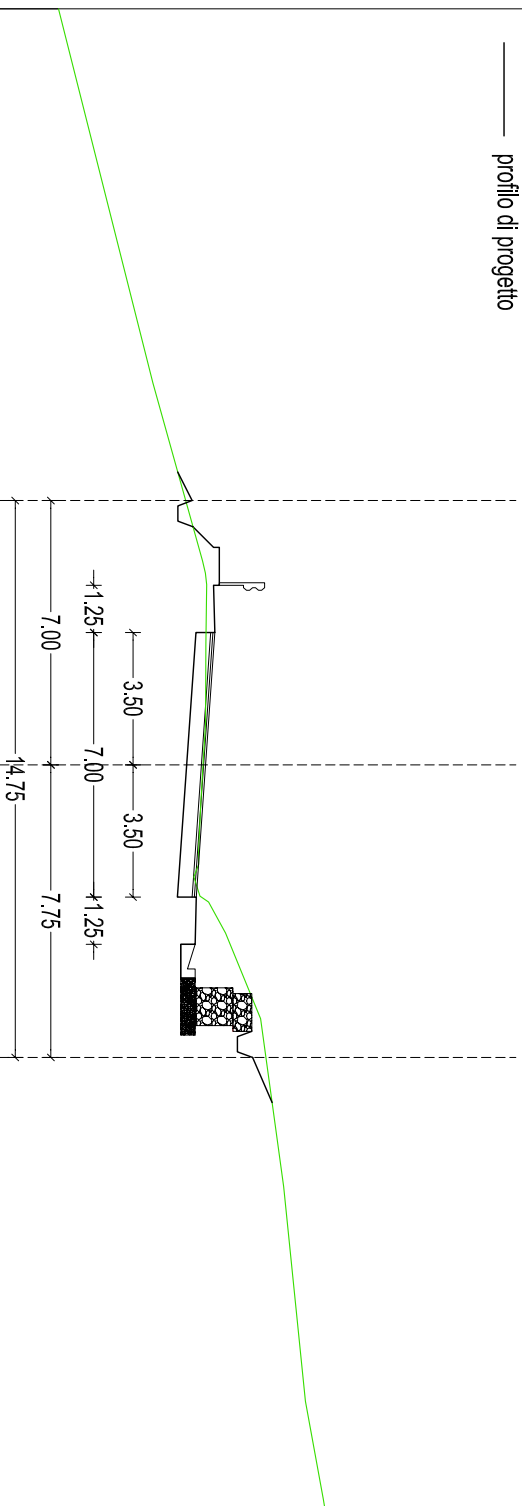

Scala : 1/200

221

Indice : 37  
Progressiva : 720.000

AllargamentoDX : 0.000  
AllargamentoSX : 0.000  
PendenzaDX : -7.000  
PendenzaSX : 7.000  
QuotaProgetto : 239.70  
Volume2 - scavo : 7.261  
Volume2 - riporto : -0.913

— profilo esistente  
— profilo di progetto

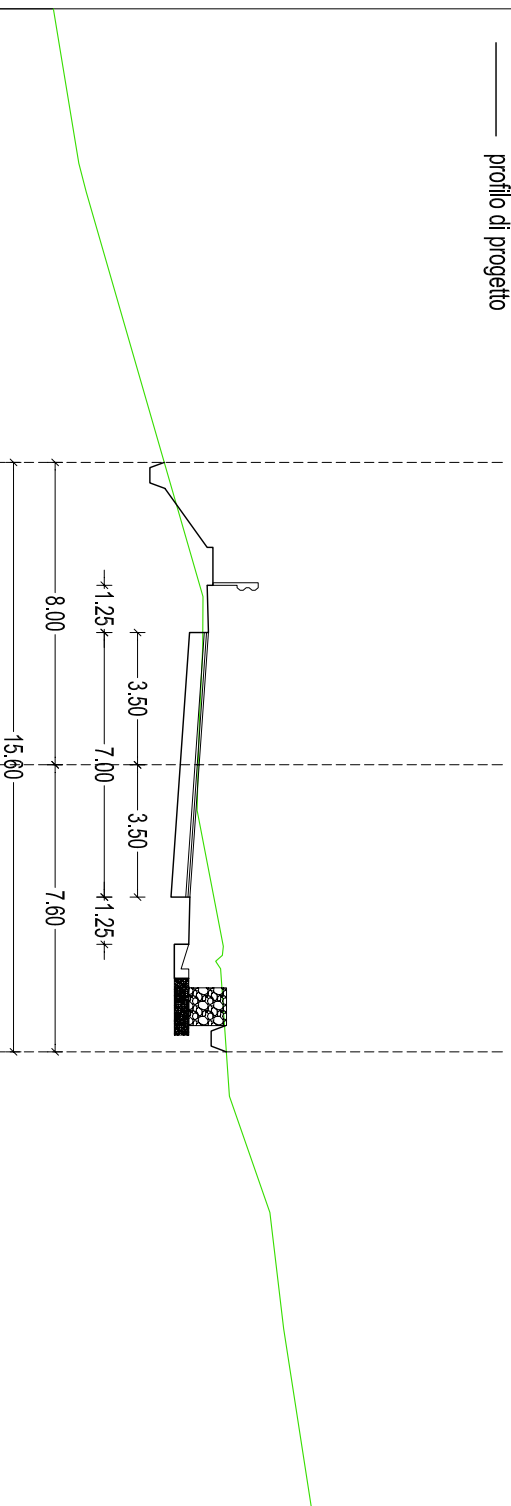

Scala : 1/200

220

Indice : 38  
Progressiva : 740.000

AllargamentoDX : 0.000  
AllargamentoSX : 0.000  
PendenzaDX : -7.000  
PendenzaSX : 7.000  
QuotaProgetto : 238.75  
Volume2 - scavo : 7.444  
Volume2 - riporto : -1.916

— profilo esistente  
— profilo di progetto

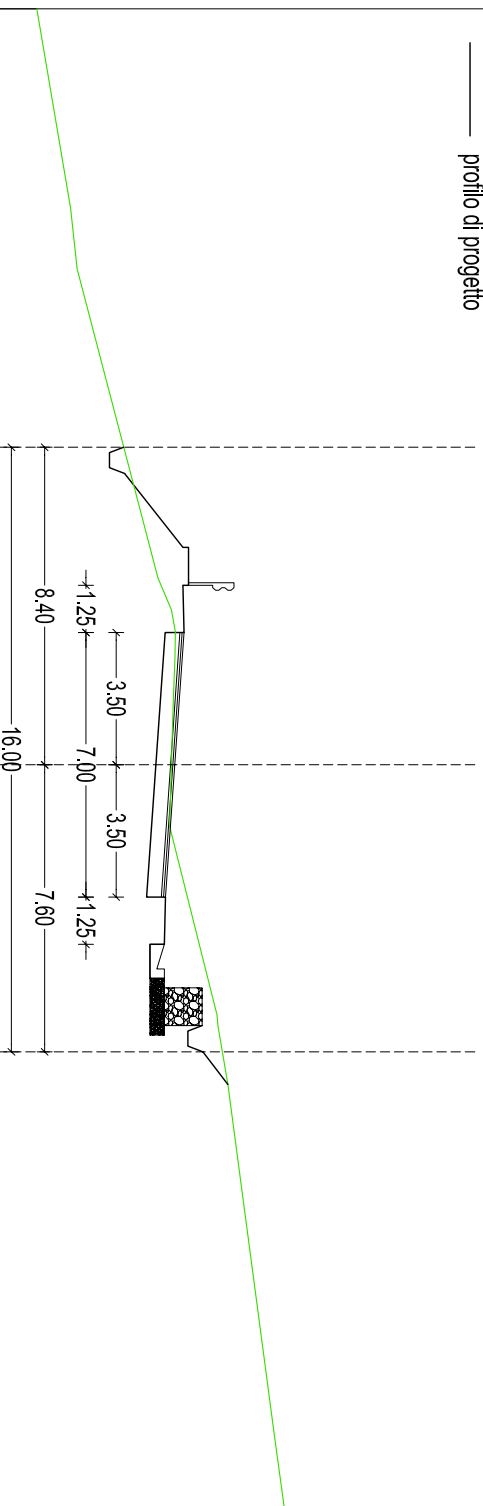

Scala : 1/200

Indice : 39  
Progressiva : 760.000

AllargamentoDX : 0.000  
AllargamentoSX : 0.000  
PendenzaDX : -7.000  
PendenzaSX : 7.000  
QuotaProgetto : 237.85  
Volume2 - scavo : 4.401  
Volume2 - riporto : -2.807

— profilo esistente  
— profilo di progetto

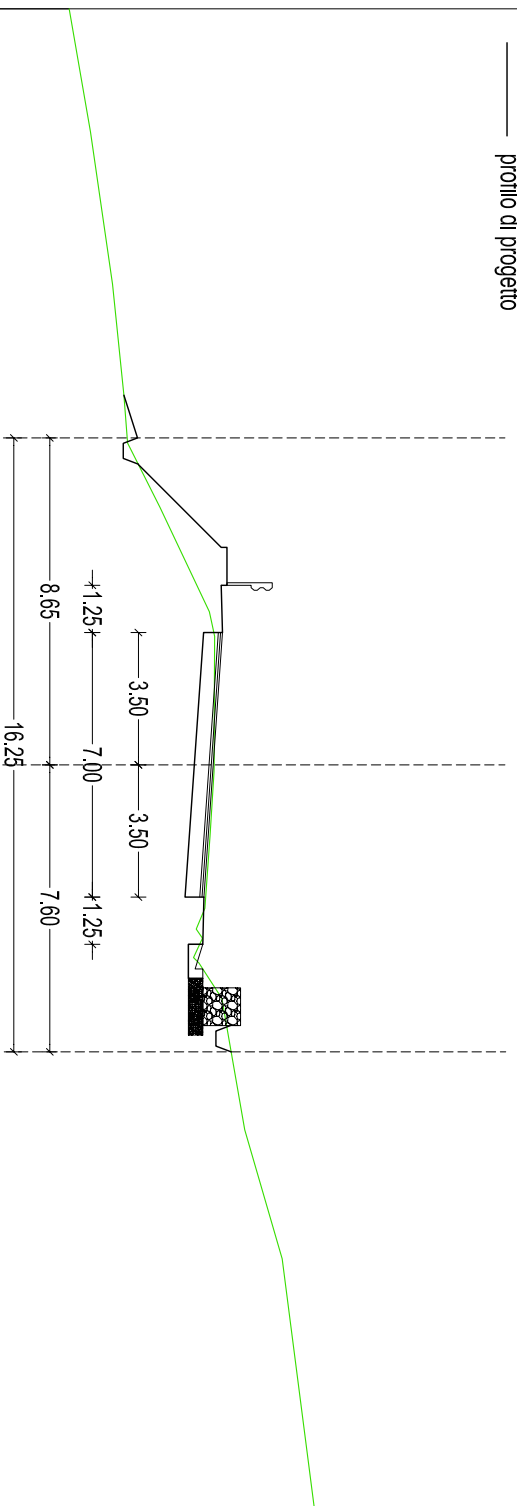

Scala : 1/200

218



Indice : 40  
Progressiva : 780.000

AllargamentoDX : 0.000  
AllargamentoSX : 0.000  
PendenzaDX : -7.000  
PendenzaSX : 7.000  
QuotaProgetto : 236.90  
Volume2 - scavo : 6.132  
Volume2 - riporto : -2.937

— profilo esistente  
— profilo di progetto

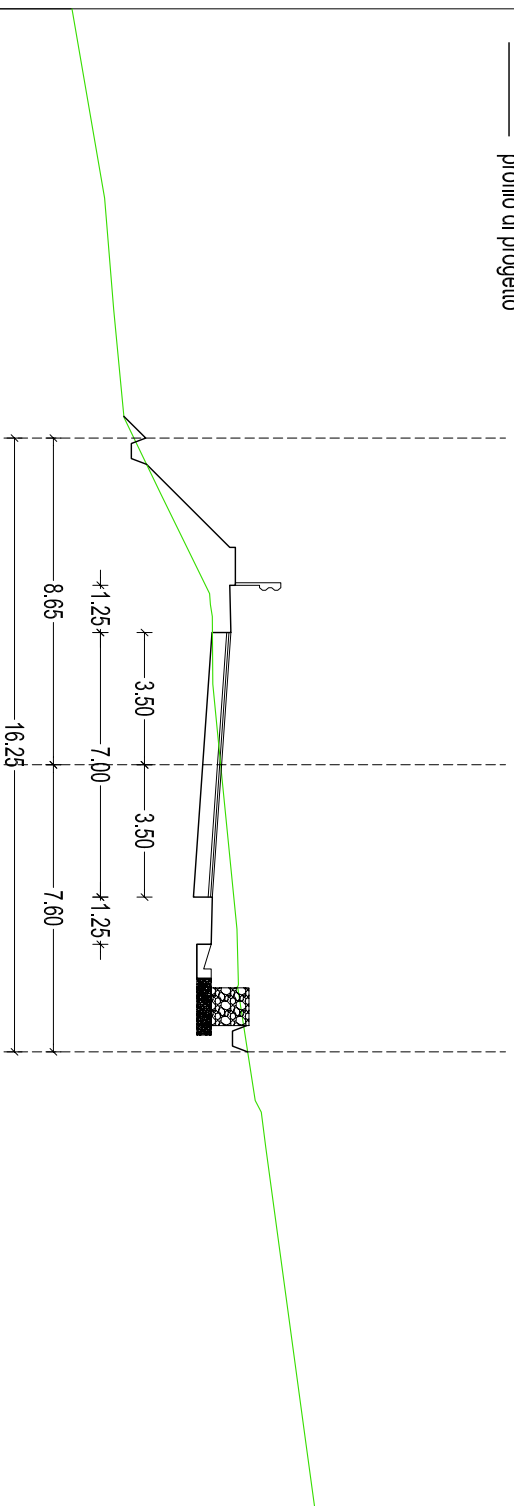

Scala : 1/200

217

Indice : 41  
Progressiva : 800.000

AllargamentoDX : 0.000  
AllargamentoSX : 0.000  
PendenzaDX : -7.000  
PendenzaSX : 7.000  
QuotaProgetto : 235.90  
Volume2 - scavo : 7.366  
Volume2 - riporto : -1.518

— profilo esistente  
— profilo di progetto

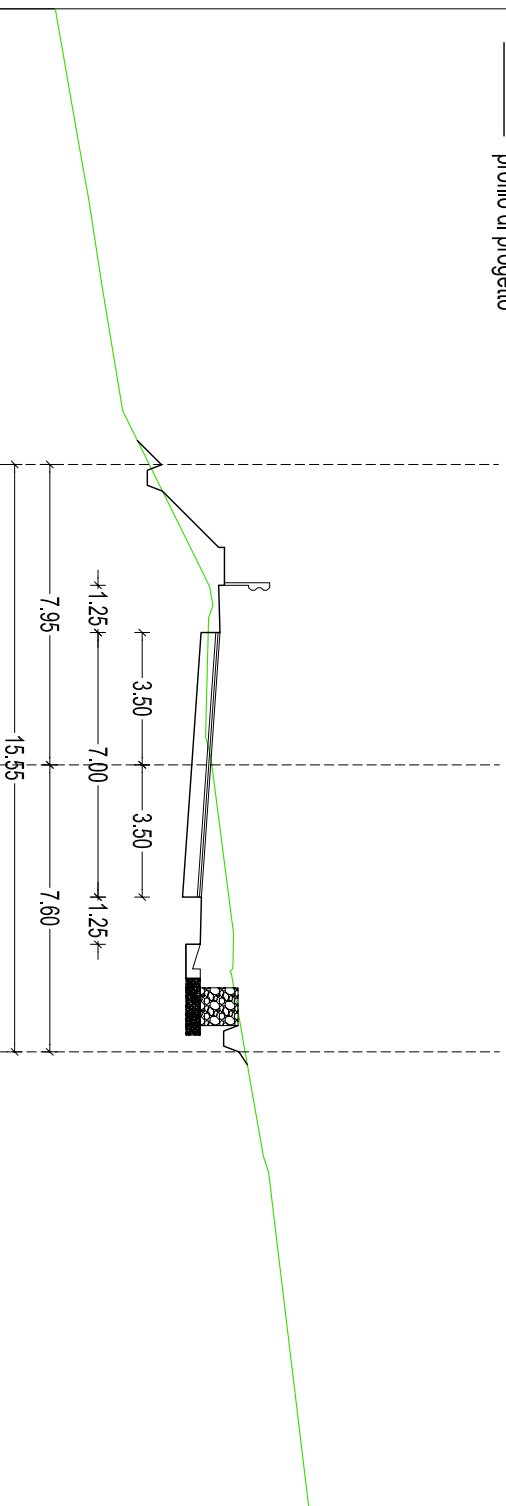

Scala : 1/200

216

Indice : 42  
Progressiva : 820.000

AllargamentoDX : 0.000  
AllargamentoSX : 0.000  
PendenzaDX : -7.000  
PendenzaSX : 7.000  
QuotaProgetto : 234.95  
Volume2 - scavo : 6.947  
Volume2 - riporto : -0.789

— profilo esistente  
— profilo di progetto

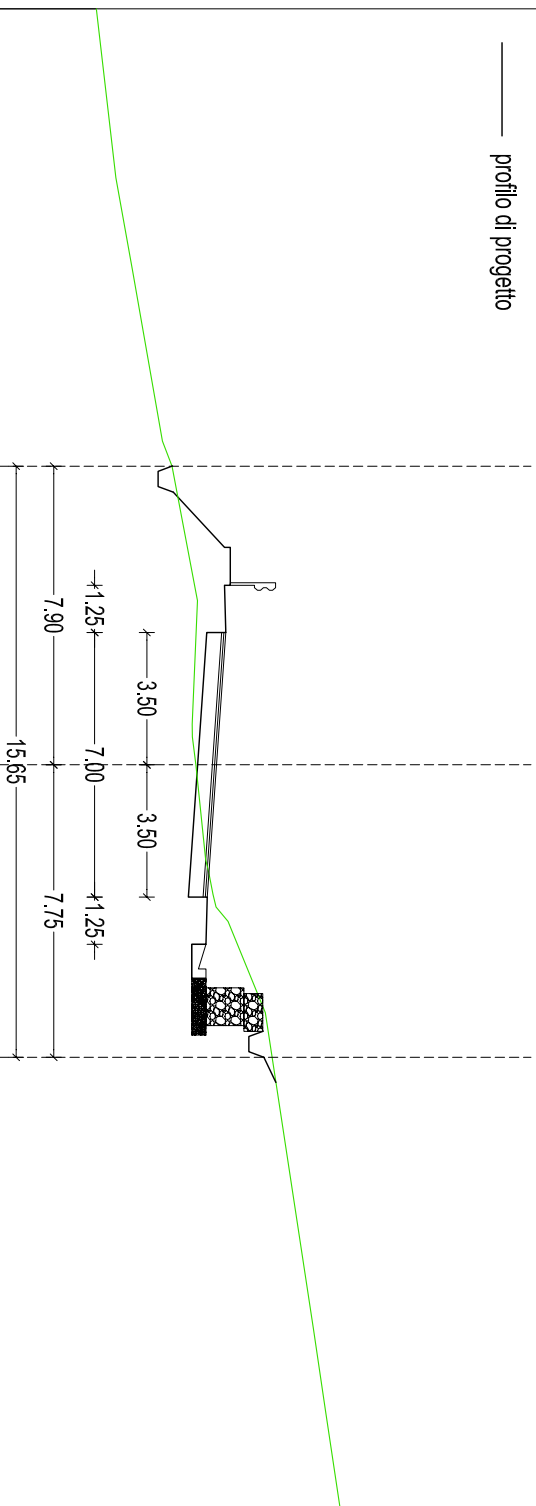

Scala : 1/200

215

Indice : 43  
Progressiva : 840.000

AllargamentoDX : 0.000  
AllargamentoSX : 0.000  
PendenzaDX : -7.000  
PendenzaSX : 7.000  
QuotaProgetto : 234.00  
Volume2 - scavo : 8.265  
Volume2 - riporto : -0.620

— profilo esistente  
— profilo di progetto

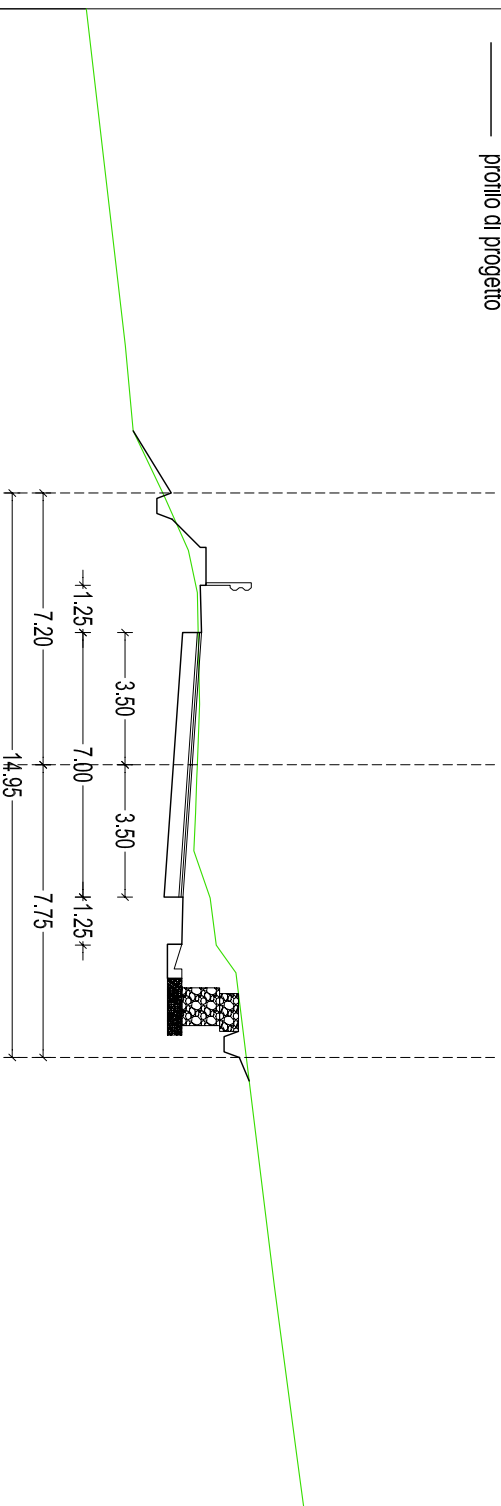

Scala : 1/200

Indice : 44  
Progressiva : 860.000

AllargamentoDX : 0.000  
AllargamentoSX : 0.000  
PendenzaDX : -7.000  
PendenzaSX : 7.000  
QuotaProgetto : 233.00  
Volume2 - scavo : 8.918  
Volume2 - riporto : -0.350

— profilo esistente  
— profilo di progetto

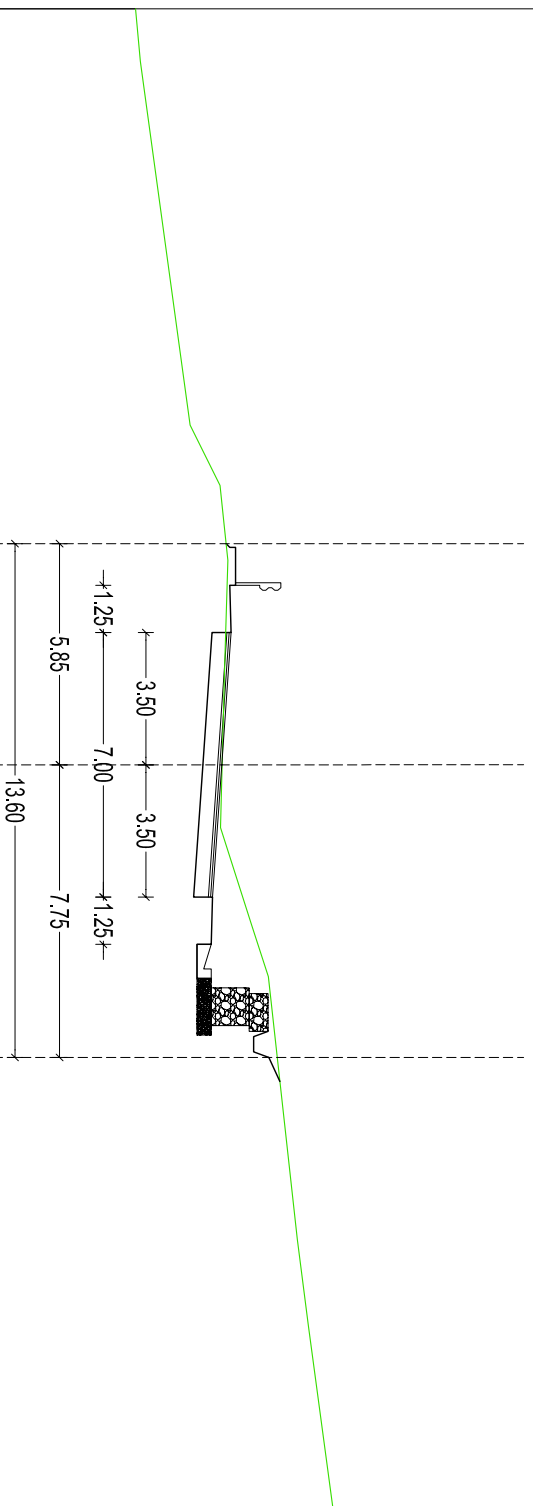

Scala : 1/200

214

Indice : 45  
Progressiva : 880.000

AllargamentoDX : 0.000  
AllargamentoSX : 0.000  
PendenzaDX : -7.000  
PendenzaSX : 7.000  
QuotaProgetto : 232.05  
Volume2 - scavo : 5.546  
Volume2 - riporto : -0.255

— profilo esistente  
— profilo di progetto

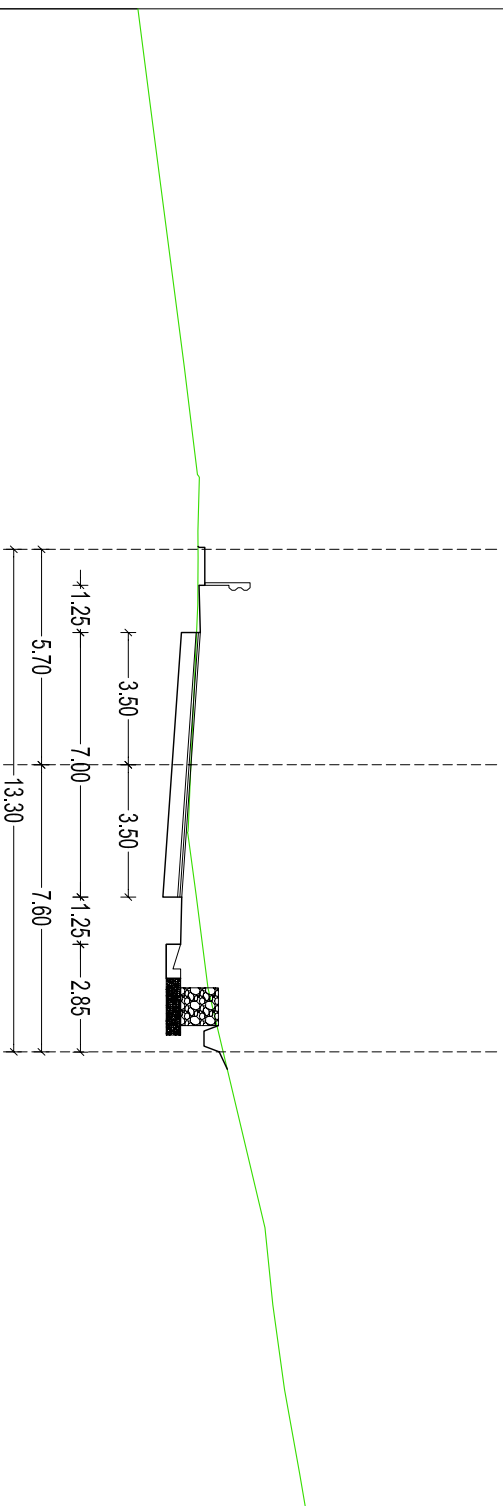

Scala : 1/200

213

Indice : 46  
Progressiva : 900.000

AllargamentoDX : 0.000  
AllargamentoSX : 0.000  
PendenzaDX : -7.000  
PendenzaSX : 7.000  
QuotaProgetto : 231.10  
Volume2 - scavo : 7.184  
Volume2 - riporto : -0.454

— profilo esistente  
— profilo di progetto

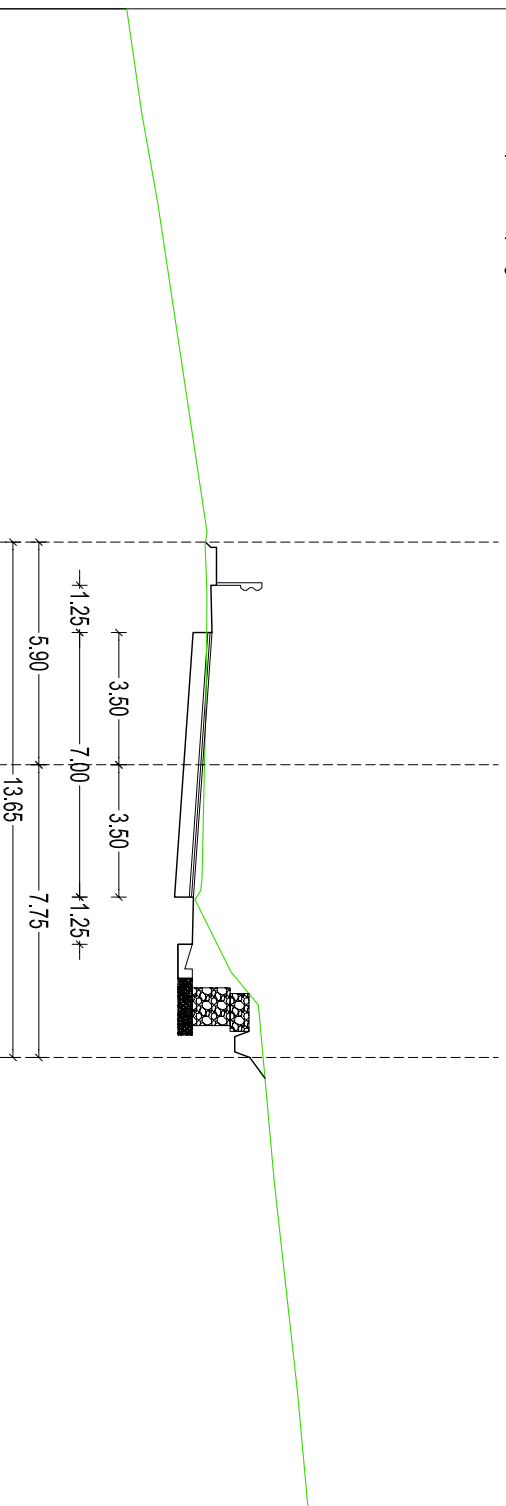

Scala : 1/200

212

Indice : 47  
Progressiva : 920.000

AllargamentoDX : 0.000  
AllargamentoSX : 0.000  
PendenzaDX : -7.000  
PendenzaSX : 7.000  
QuotaProgetto : 230.10  
Volume2 - scavo : 5.048  
Volume2 - riporto : -0.737

— profilo esistente  
— profilo di progetto

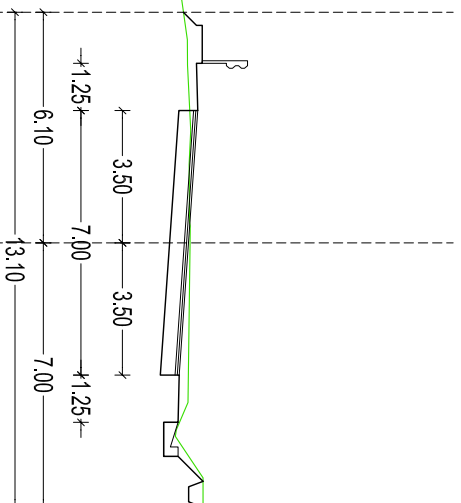

Scala : 1/200

211



Indice : 48  
Progressiva : 940.000

AllargamentoDX : 0.000  
AllargamentoSX : 0.000  
PendenzaDX : 7.000  
PendenzaSX : -7.000  
QuotaProgetto : 229.10  
Volume2 - scavo : 4.640  
Volume2 - riporto : -1.089

— profilo esistente  
— profilo di progetto

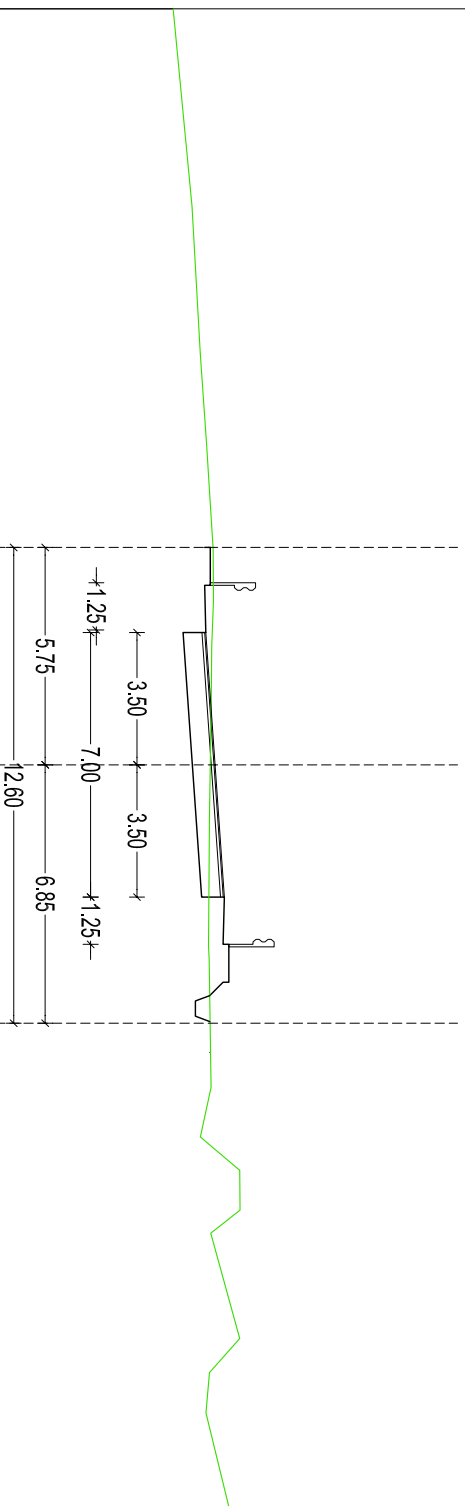

Scala : 1/200

210

Indice : 49  
Progressiva : 960.000

AllargamentoDX : 0.000  
AllargamentoSX : 0.000  
PendenzaDX : 7.000  
PendenzaSX : -7.000  
QuotaProgetto : 227.85  
Volume2 - scavo : 4.657  
Volume2 - riporto : -0.679

— profilo esistente  
— profilo di progetto

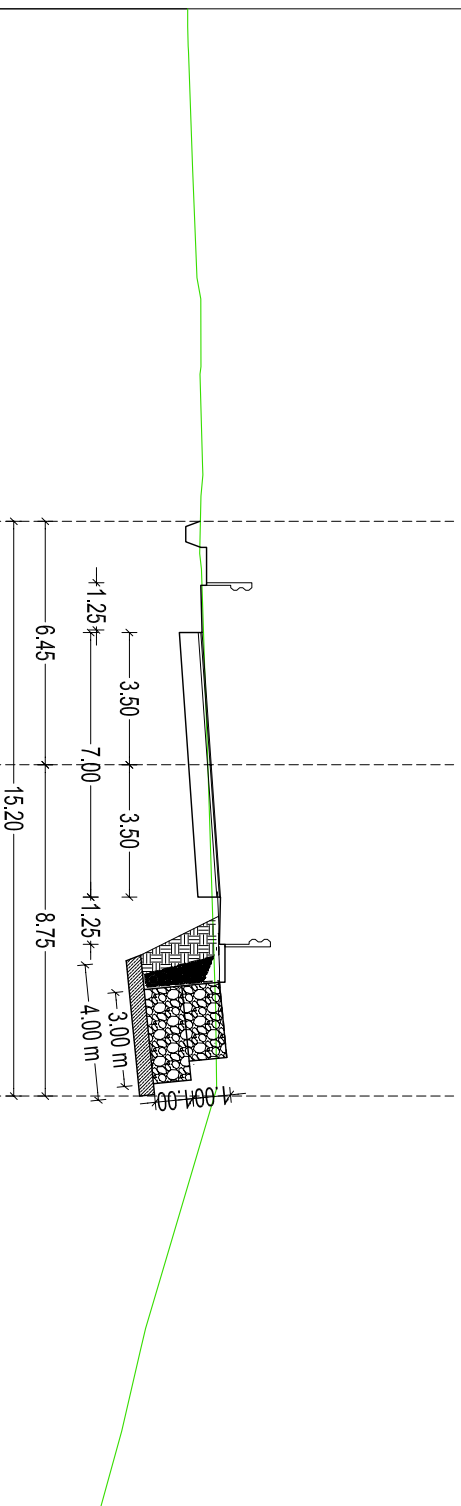

Scala : 1/200

208



Indice : 51  
Progressiva : 1000.000

AllargamentoDX : 0.000  
AllargamentoSX : 0.000  
PendenzaDX : 7.000  
PendenzaSX : -7.000  
QuotaProgetto : 225.20  
Volume2 - scavo : 4.552  
Volume2 - riporto : -2.104

— profilo esistente  
— profilo di progetto

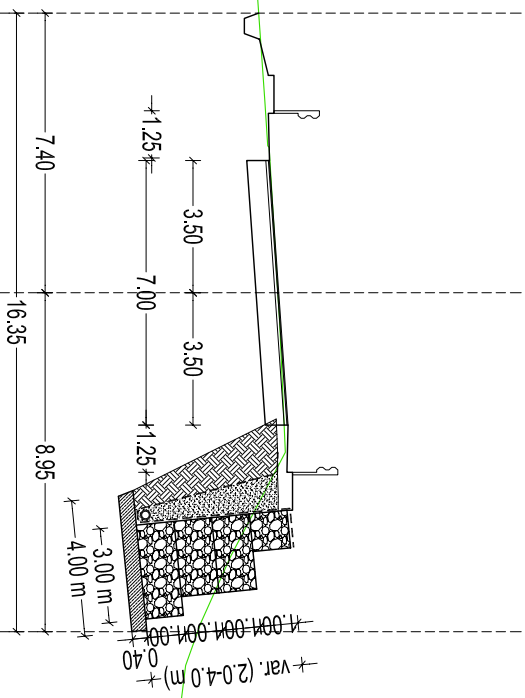

Scala : 1/200

205

Indice : 52  
Progressiva : 1020.000

AllargamentoDX : 0.000  
AllargamentoSX : 0.000  
PendenzaDX : 7.000  
PendenzaSX : -7.000  
QuotaProgetto : 223.85  
Volume2 - scavo : 4.815  
Volume2 - riporto : -1.333

— profilo esistente  
— profilo di progetto

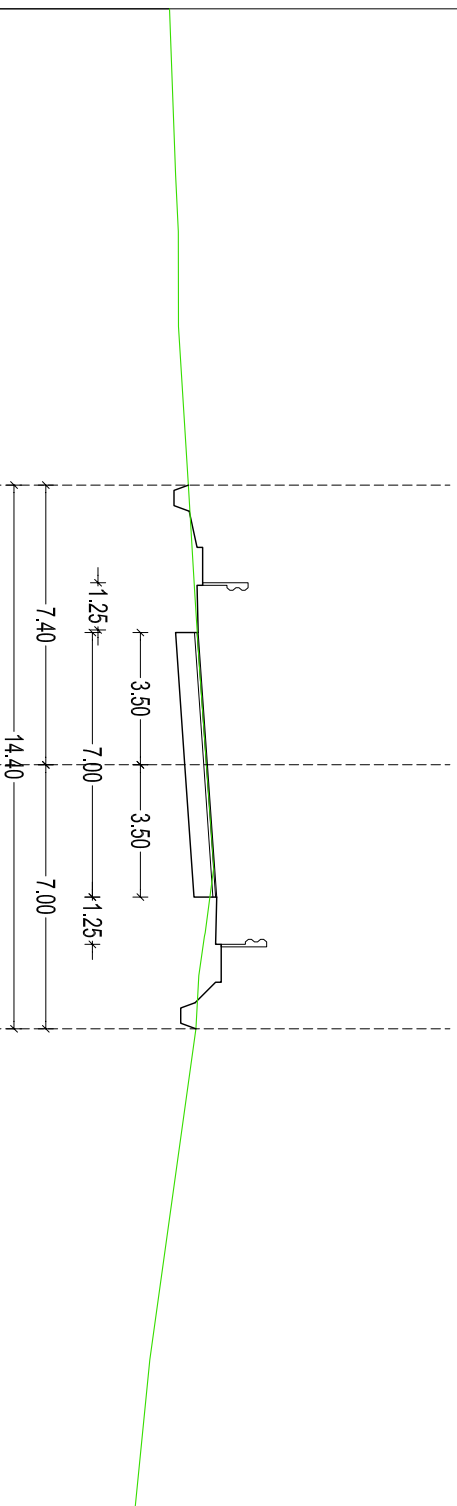

Scala : 1/200

204

Indice : 53  
Progressiva : 1040.000

AllargamentoDX : 0.000  
AllargamentoSX : 0.000  
PendenzaDX : 7.000  
PendenzaSX : -7.000  
QuotaProgetto : 222.55  
Volume2 - scavo : 4.437  
Volume2 - riporto : -1.112

— profilo esistente  
— profilo di progetto

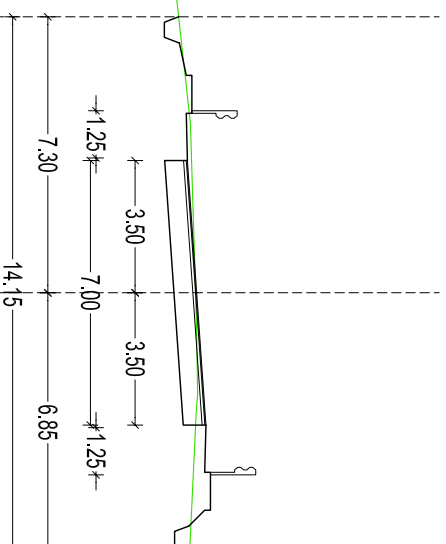

Scala : 1/200

203

Indice : 54  
Progressiva : 1060.000

AllargamentoDX : 0.000  
AllargamentoSX : 0.000  
PendenzaDX : -2.500  
PendenzaSX : -2.500  
QuotaProgetto : 221.20  
Volume2 - scavo : 4.700  
Volume2 - riporto : -0.671

— profilo esistente  
— profilo di progetto

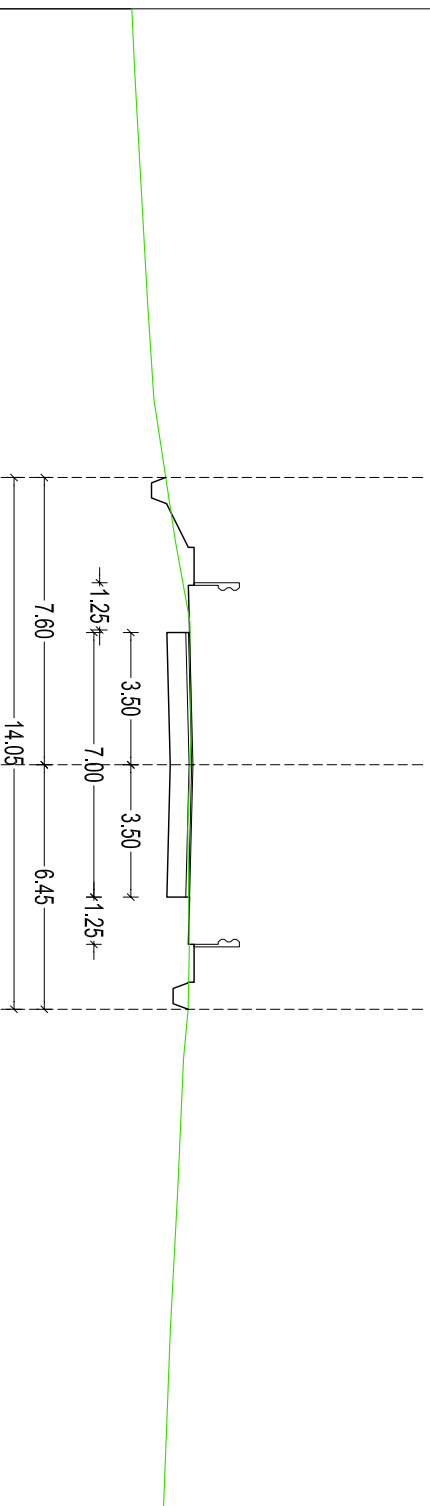

Scala : 1/200

202

Indice : 55  
Progressiva : 1080.000

AllargamentoDX : 0.000  
AllargamentoSX : 0.000  
PendenzaDX : -2.500  
PendenzaSX : -2.500  
QuotaProgetto : 219.90  
Volume2 - scavo : 4.759  
Volume2 - riporto : -1.265

— profilo esistente  
— profilo di progetto

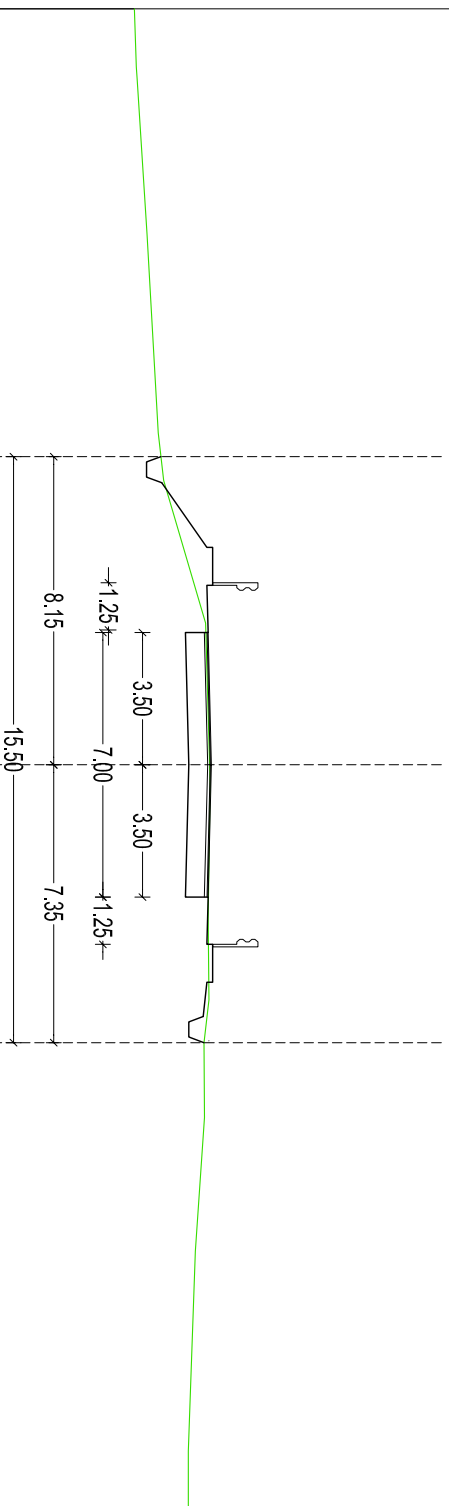

Scala : 1/200

200



Indice : 56  
Progressiva : 1100.000

AllargamentoDX : 0.000  
AllargamentoSX : 0.000  
PendenzaDX : -2.500  
PendenzaSX : -2.500  
QuotaProgetto : 218.55  
Volume2 - scavo : 4.692  
Volume2 - riporto : -1.614

— profilo esistente  
— profilo di progetto

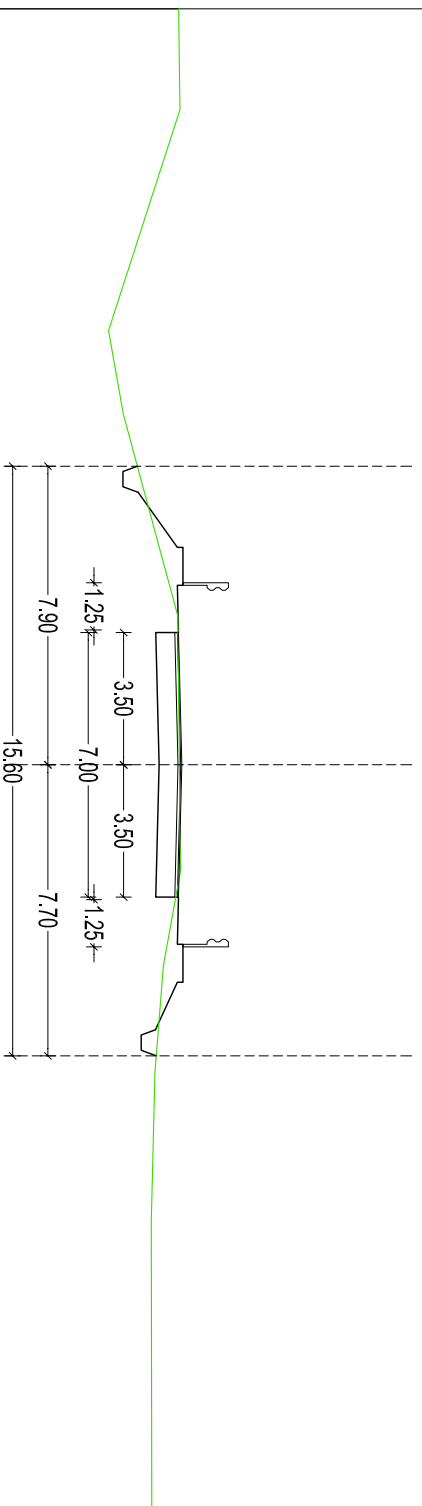

Scala : 1/200

Indice : 57  
Progressiva : 1120.000

AllargamentoDX : 0.000  
AllargamentoSX : 0.000  
PendenzaDX : -2.500  
PendenzaSX : -2.500  
QuotaProgetto : 217.25  
Volume2 - scavo : 5.333  
Volume2 - riporto : -1.258

— profilo esistente  
— profilo di progetto

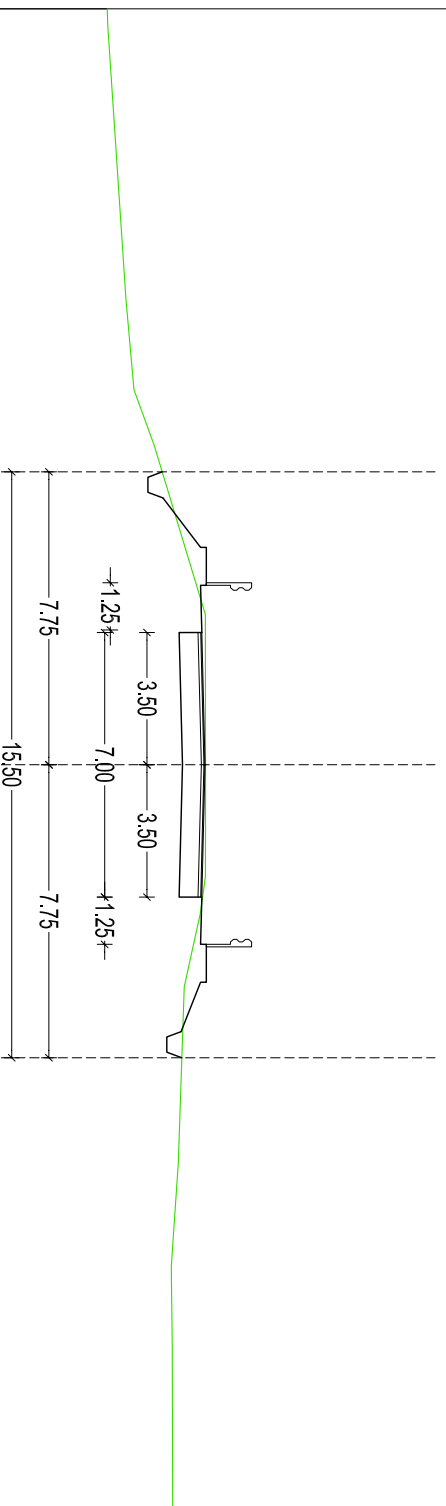

Scala : 1/200

Indice : 58  
Progressiva : 1140.000

AllargamentoDX : 0.000  
AllargamentoSX : 0.000  
PendenzaDX : -2.500  
PendenzaSX : -2.500  
QuotaProgetto : 215.90  
Volume2 - scavo : 4.335  
Volume2 - riporto : -2.778

— profilo esistente  
— profilo di progetto

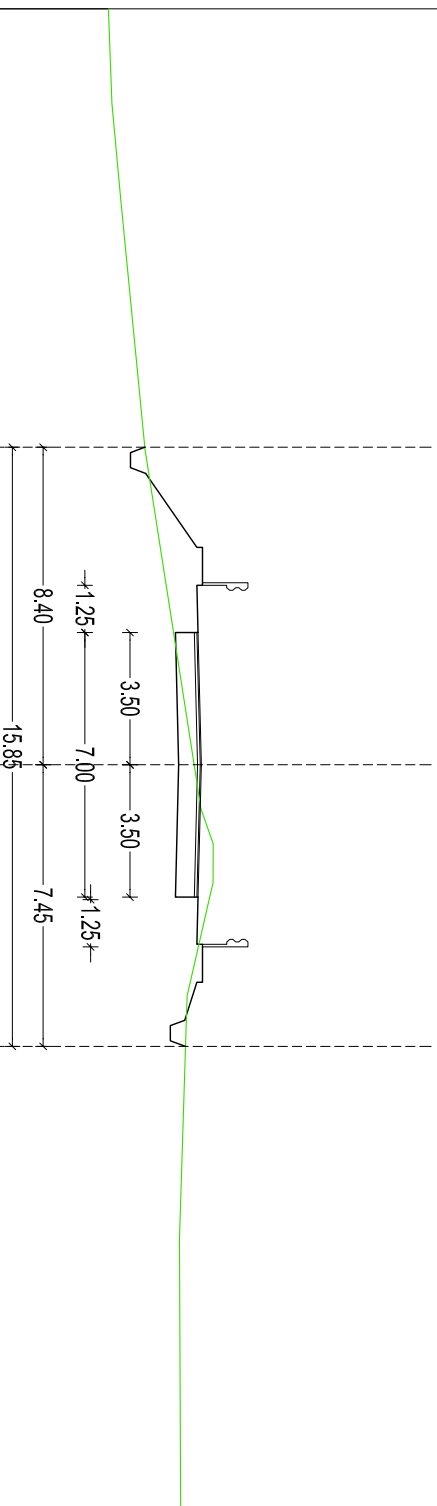

Scala : 1/200

Indice : 59  
Progressiva : 1160.000

AllargamentoDX : 0.000  
AllargamentoSX : 0.000  
PendenzaDX : -2.500  
PendenzaSX : -2.500  
QuotaProgetto : 214.60  
Volume2 - scavo : 4.672  
Volume2 - riporto : -1.935

— profilo esistente  
— profilo di progetto

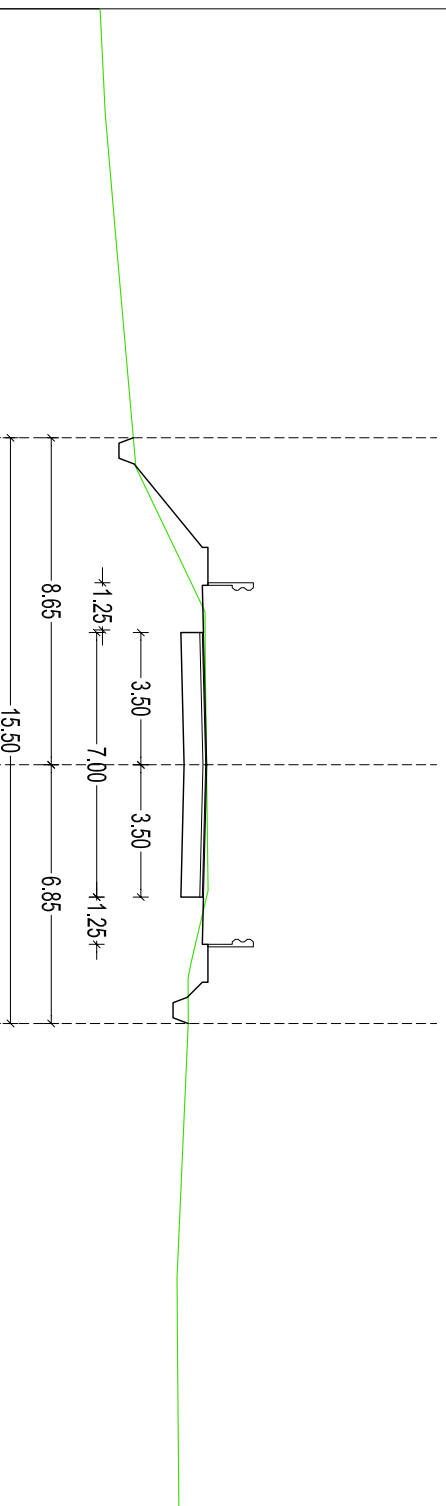

Scala : 1/200

Indice : 60  
Progressiva : 1180.000

AllargamentoDX : 0.000  
AllargamentoSX : 0.000  
PendenzaDX : -2.500  
PendenzaSX : -2.500  
QuotaProgetto : 213.25  
Volume2 - scavo : 4.908  
Volume2 - riporto : -3.594

— profilo esistente  
— profilo di progetto

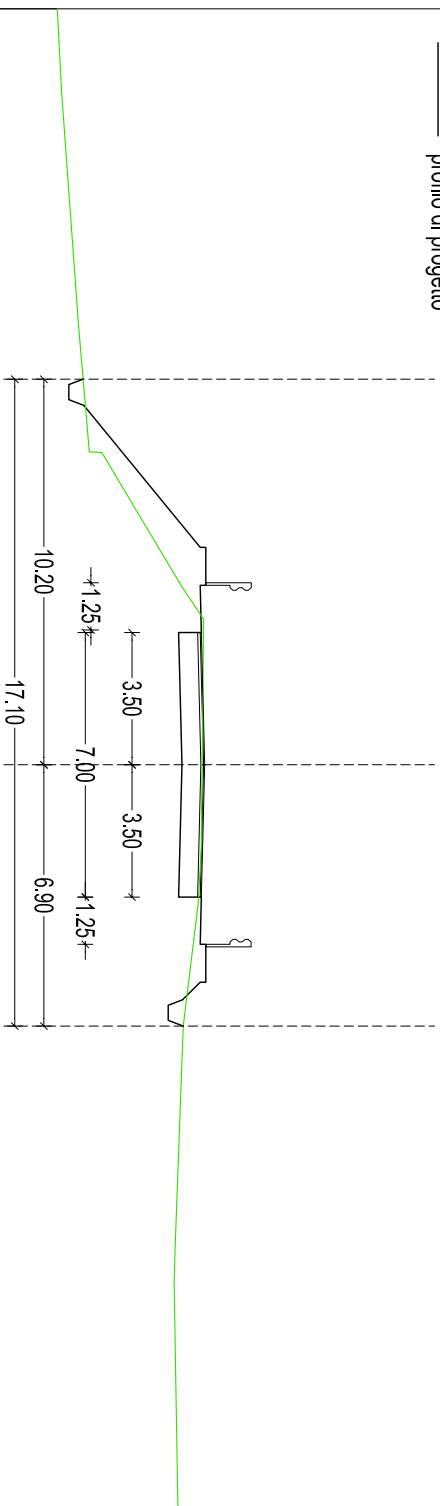

Scala : 1/200

Indice : 61  
Progressiva : 1200.000

AllargamentoDX : 0.000  
AllargamentoSX : 0.000  
PendenzaDX : -2.500  
PendenzaSX : -2.500  
QuotaProgetto : 211.95  
Volume2 - scavo : 5.189  
Volume2 - riporto : -4.185

— profilo esistente  
— profilo di progetto

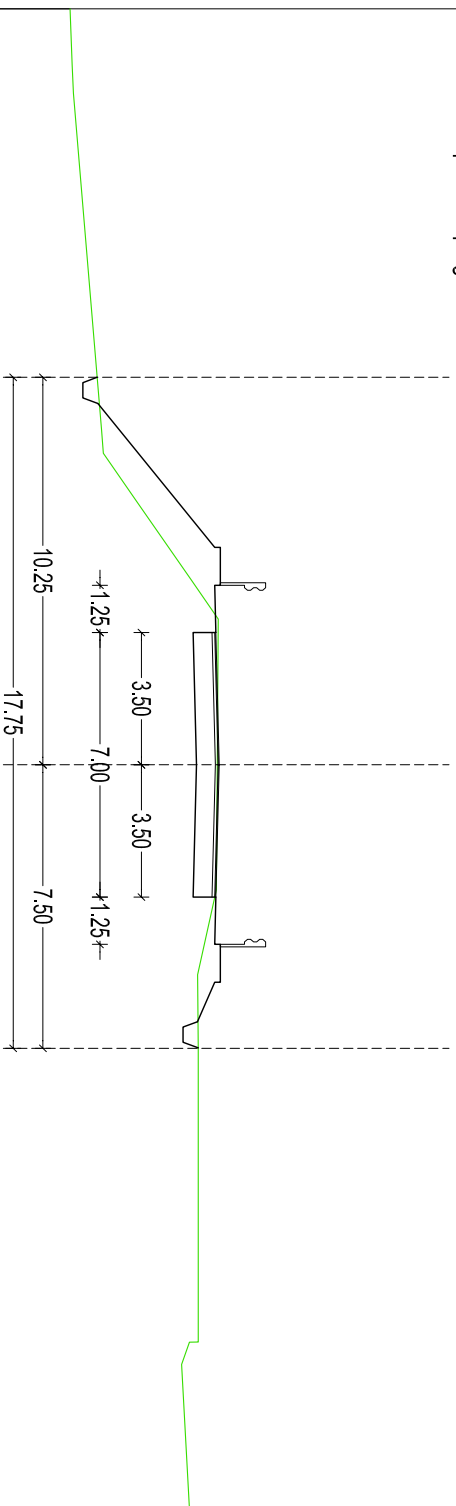

Scala : 1/200

191

Indice : 62  
Progressiva : 1220.000

AllargamentoDX : 0.000  
AllargamentoSX : 0.000  
PendenzaDX : -2.500  
PendenzaSX : -2.500  
QuotaProgetto : 210.70  
Volume2 - scavo : 4.798  
Volume2 - riporto : -2.881

— profilo esistente  
— profilo di progetto

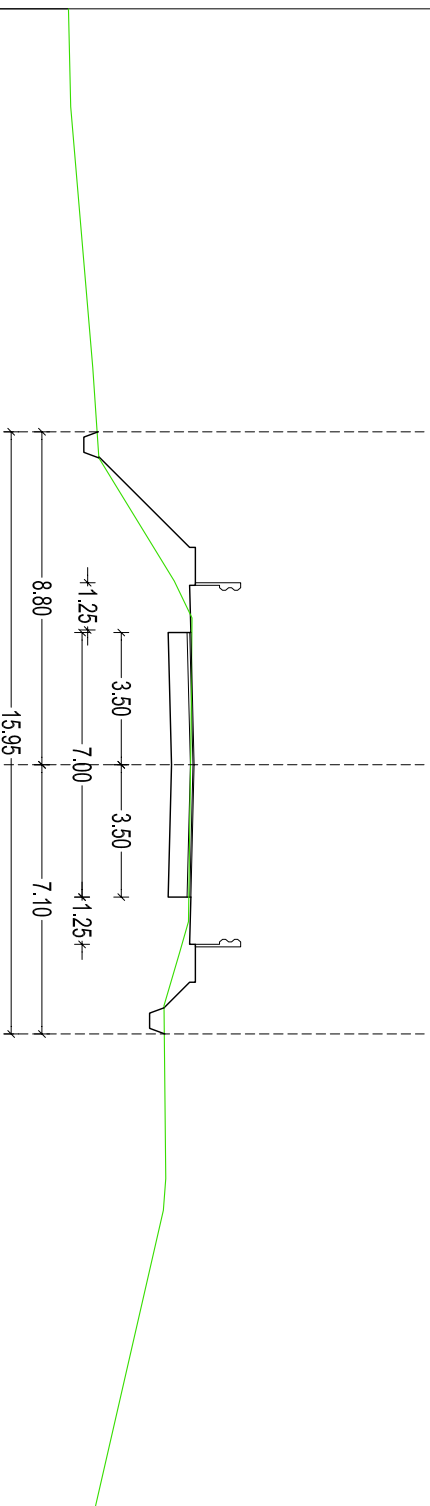

Scala : 1/200

190

Indice : 63  
Progressiva : 1240.000

AllargamentoDX : 0.000  
AllargamentoSX : 0.000  
PendenzaDX : -2.500  
PendenzaSX : -2.500  
QuotaProgetto : 209.45  
Volume2 - scavo : 4.104  
Volume2 - riporto : -2.213

— profilo esistente  
— profilo di progetto

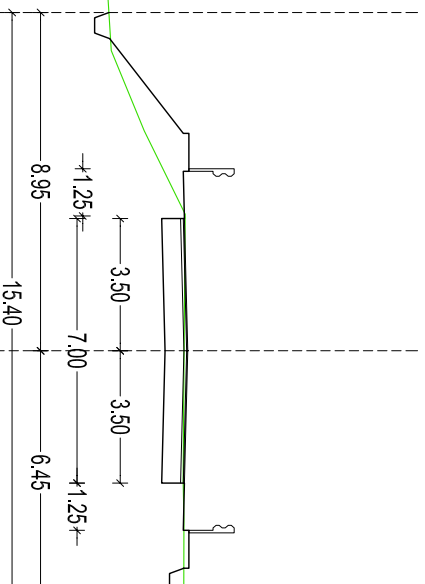

Scala : 1/200

189



Indice : 64  
Progressiva : 1260.000

AllargamentoDX : 0.000  
AllargamentoSX : 0.000  
PendenzaDX : -2.500  
PendenzaSX : -2.500  
QuotaProgetto : 208.25  
Volume2 - scavo : 5.007  
Volume2 - riporto : -1.407

— profilo esistente  
— profilo di progetto

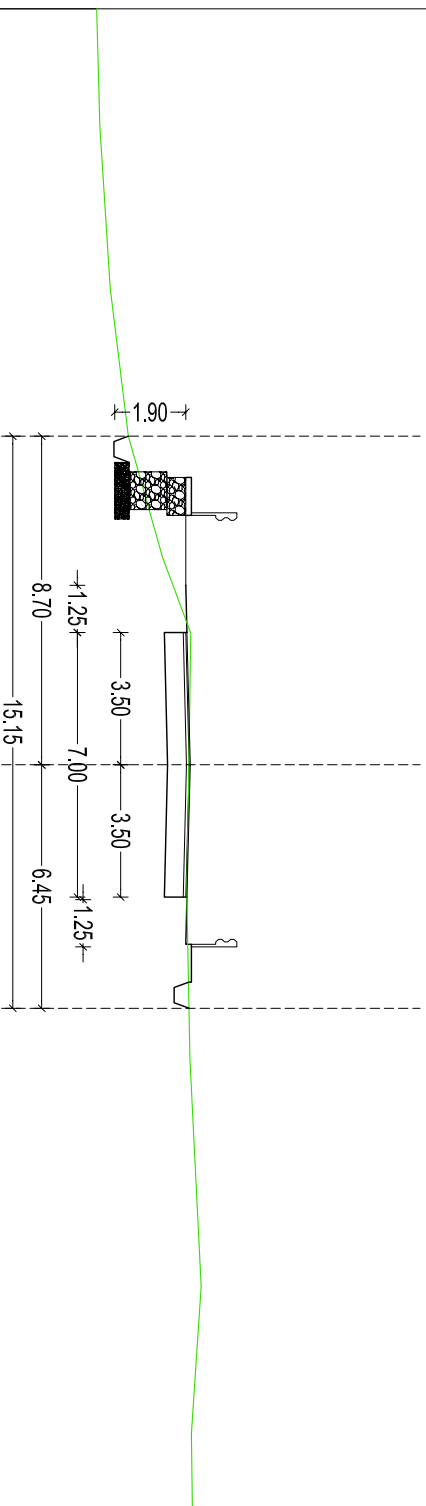

Scala : 1/200

188

Indice : 65  
Progressiva : 1280.000

AllargamentoDX : 0.000  
AllargamentoSX : 0.000  
PendenzaDX : -2.500  
PendenzaSX : -2.500  
QuotaProgetto : 207.00  
Volume2 - scavo : 5.226  
Volume2 - riporto : -1.338

— profilo esistente  
— profilo di progetto

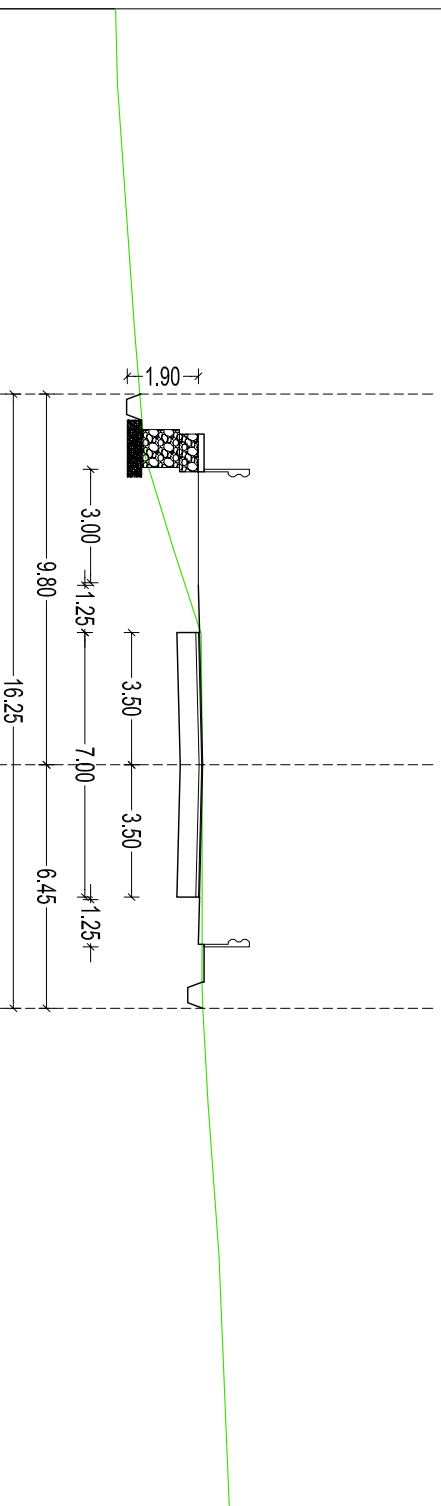

Scala : 1/200

187

Indice : 66  
Progressiva : 1300.000

AllargamentoDX : 0.000  
AllargamentoSX : 0.000  
PendenzaDX : -2.500  
PendenzaSX : -2.500  
QuotaProgetto : 205.75  
Volume2 - scavo : 4.501  
Volume2 - riporto : -2.091

— profilo esistente  
— profilo di progetto

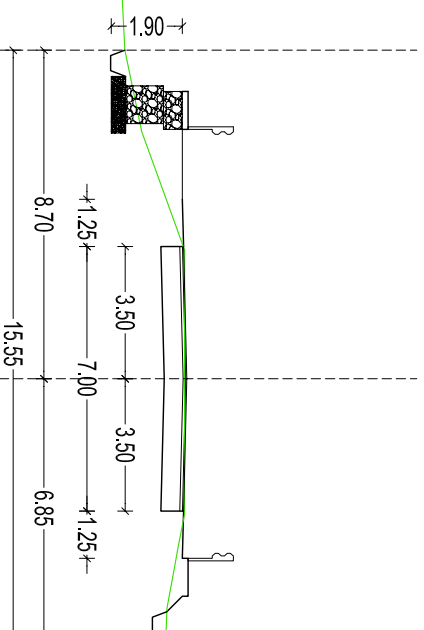

Scala : 1/200

186

Indice : 67  
Progressiva : 1320.000  
AllargamentoDX : 0.000  
AllargamentoSX : 0.000  
PendenzaDX : -2.500  
PendenzaSX : -2.500  
QuotaProgetto : 204.50  
Volume2 - scavo : 4.619  
Volume2 - riporto : -1.546

— profilo esistente  
— profilo di progetto

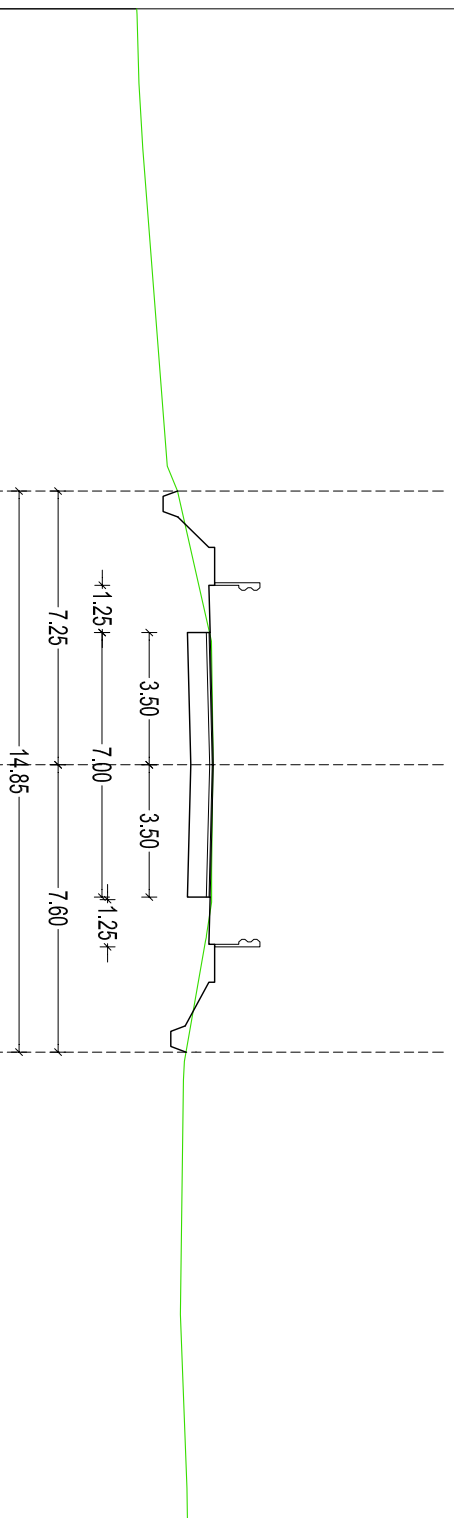

Scala : 1/200



Indice : 69  
Progressiva : 1360.000

AllargamentoDX : 0.000  
AllargamentoSX : 0.000  
PendenzaDX : -2.500  
PendenzaSX : -2.500  
QuotaProgetto : 202.05  
Volume2 - scavo : 5.040  
Volume2 - riporto : -1.564

— profilo esistente  
— profilo di progetto

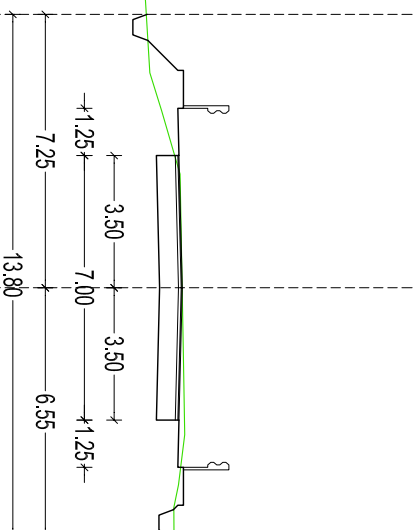

Scala : 1/200

183

Indice : 70  
Progressiva : 1380.000

AllargamentoDX : 0.000  
AllargamentoSX : 0.000  
PendenzaDX : -2.500  
PendenzaSX : -2.500  
QuotaProgetto : 200.80  
Volume2 - scavo : 4.455  
Volume2 - riporto : -0.904

— profilo esistente  
— profilo di progetto

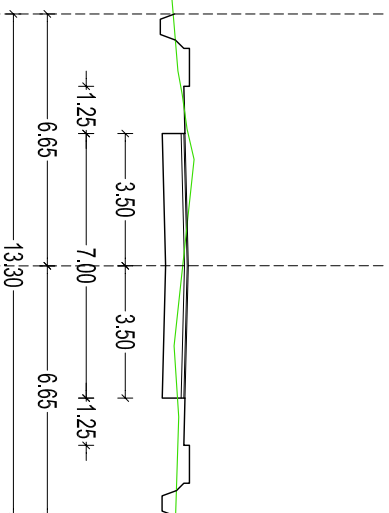

Scala : 1/200

181

Indice : 71  
Progressiva : 1400.000

AllargamentoDX : 0.000  
AllargamentoSX : 0.000  
PendenzaDX : -2.001  
PendenzaSX : -2.500  
QuotaProgetto : 199.55  
Volume2 - scavo : 5.871  
Volume2 - riporto : -0.480

— profilo esistente  
— profilo di progetto

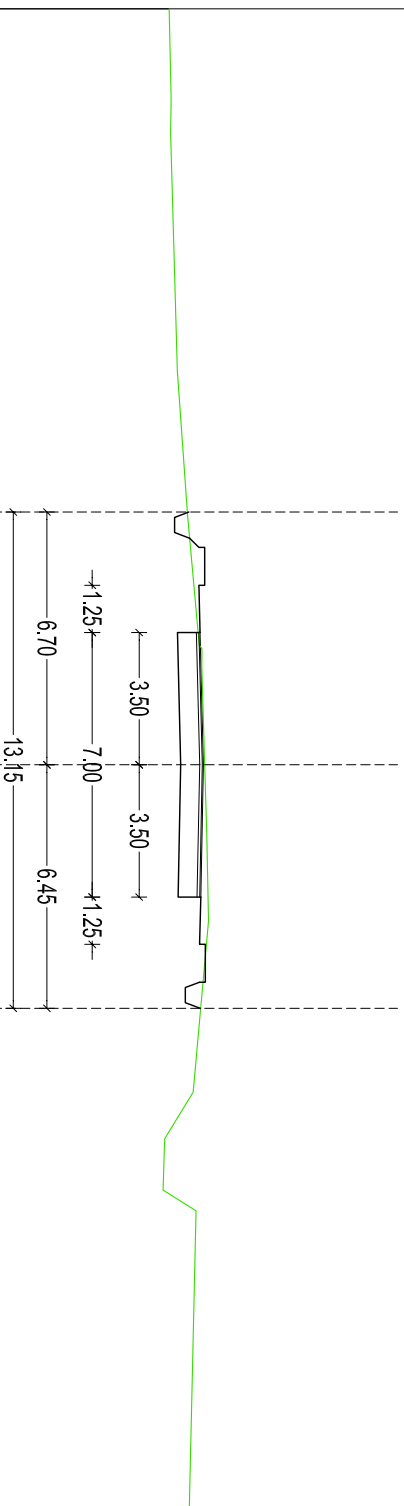

Scala : 1/200

180



Indice : 72  
Progressiva : 1420.000

AllargamentoDX : 0.000  
AllargamentoSX : 0.000  
PendenzaDX : 3.149  
PendenzaSX : -3.149  
QuotaProgetto : 198.30  
Volume2 - scavo : 4.689  
Volume2 - riporto : -0.437

— profilo esistente  
— profilo di progetto

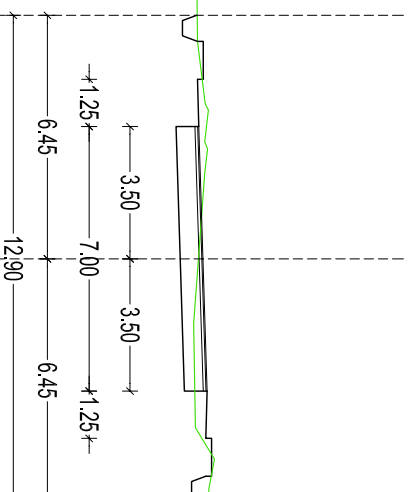

Scala : 1/200

166.580

Indice : 73  
Progressiva : 1440.000

AllargamentoDX : 0.000  
AllargamentoSX : 0.000  
PendenzaDX : 7.000  
PendenzaSX : -7.000  
QuotaProgetto : 197.10  
Volume2 - scavo : 6.230  
Volume2 - riporto : -0.224

— profilo esistente  
— profilo di progetto

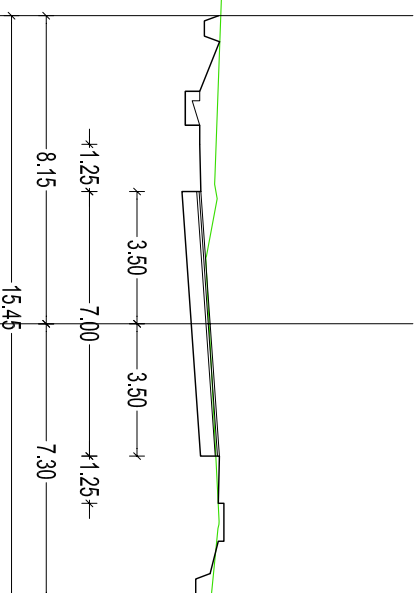

Scala : 1/200

171.00

Indice : 74  
Progressiva : 1460.000

AllargamentoDX : 0.000  
AllargamentoSX : 0.000  
PendenzaDX : 4.977  
PendenzaSX : -4.977  
QuotaProgetto : 195.85  
Volume2 - scavo : 6.613  
Volume2 - riporto : -0.210

— profilo esistente  
— profilo di progetto

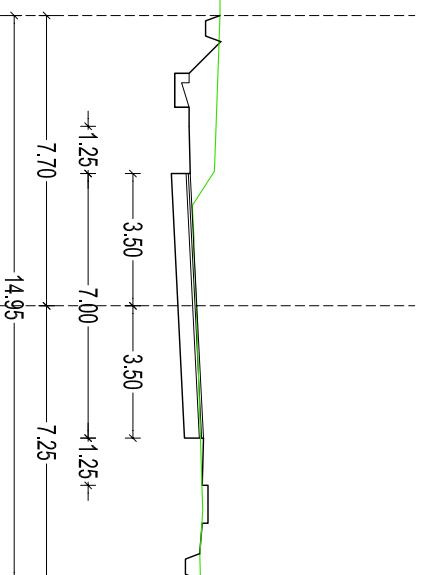

Scala : 1/200

172.70

Indice : 75  
Progressiva : 1480.000

AllargamentoDX : 0.000  
AllargamentoSX : 0.000  
PendenzaDX : -0.172  
PendenzaSX : -2.500  
QuotaProgetto : 194.60  
Volume2 - scavo : 4.965  
Volume2 - riporto : -0.618

— profilo esistente  
— profilo di progetto

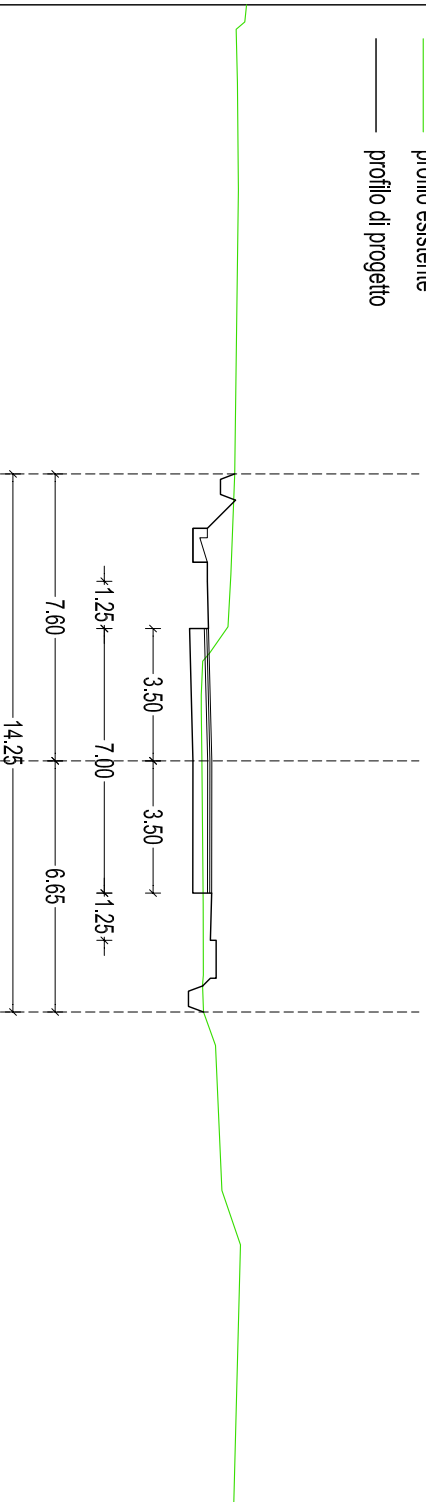

Scala : 1/200

171.40

Indice : 76  
Progressiva : 1500.000

AllargamentoDX : 0.000  
AllargamentoSX : 0.000  
PendenzaDX : -2.500  
PendenzaSX : -2.500  
QuotaProgetto : 193.35  
Volume2 - scavo : 8.831  
Volume2 - riporto : 0.000

— profilo esistente  
— profilo di progetto

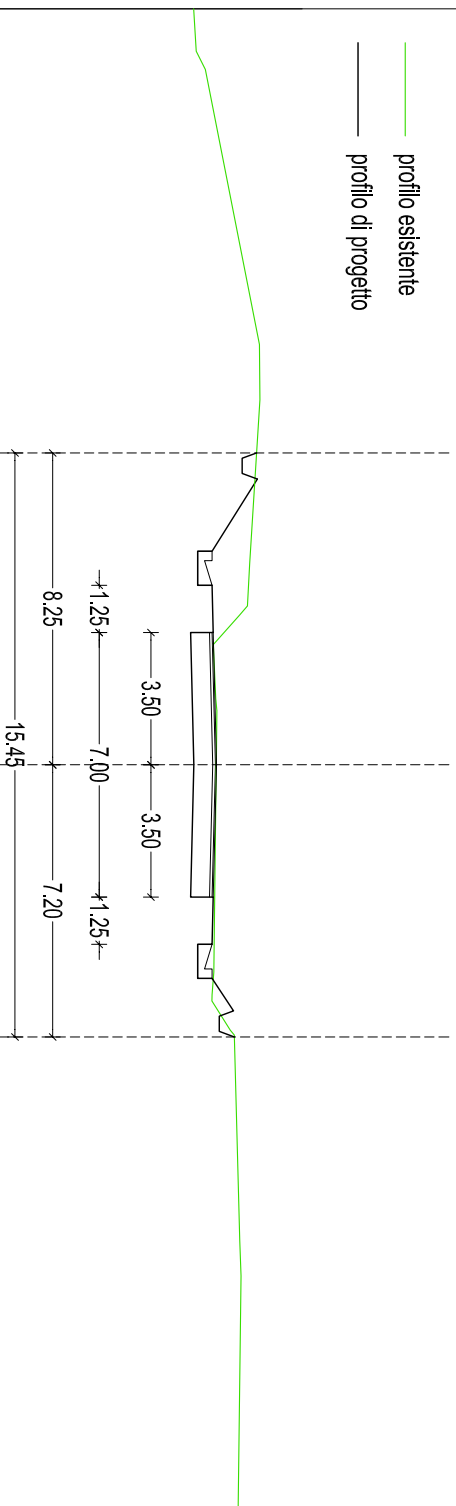

Scala : 1/200

169.580

Indice : 77  
Progressiva : 1520.000

AllargamentoDX : 0.000  
AllargamentoSX : 0.000  
PendenzaDX : -2.500  
PendenzaSX : -2.500  
QuotaProgetto : 192.15  
Volume2 - scavo : 8.106  
Volume2 - riporto : -0.073

— profilo esistente  
— profilo di progetto

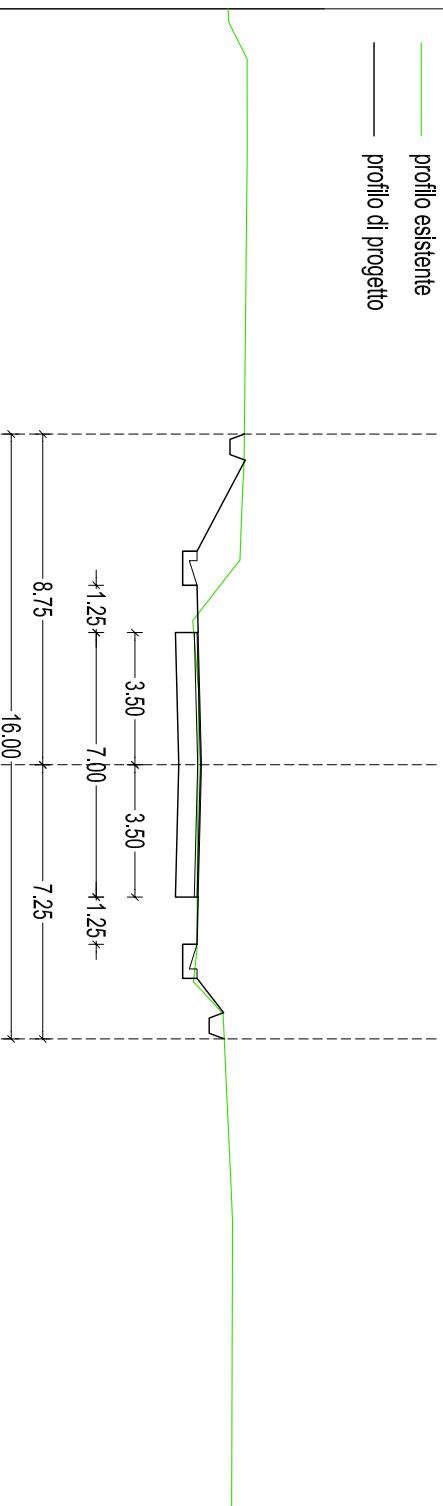

Scala : 1/200

169.20

Indice : 78  
Progressiva : 1540.000

AllargamentoDX : 0.000  
AllargamentoSX : 0.000  
PendenzaDX : -2.500  
PendenzaSX : -2.500  
QuotaProgetto : 190.90  
Volume2 - scavo : 7.827  
Volume2 - riporto : -0.052

— profilo esistente  
— profilo di progetto

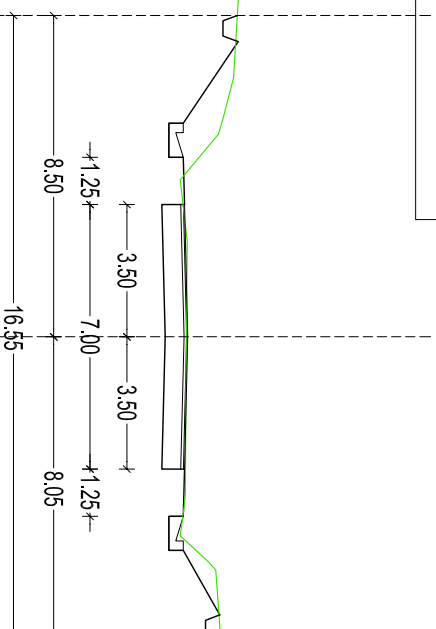

Scala : 1/200

166.580

Indice : 79  
Progressiva : 1560.000

AllargamentoDX : 0.000  
AllargamentoSX : 0.000  
PendenzaDX : -2.500  
PendenzaSX : -2.500  
QuotaProgetto : 189.65  
Volume2 - scavo : 7.509  
Volume2 - riporto : -0.058

— profilo esistente  
— profilo di progetto

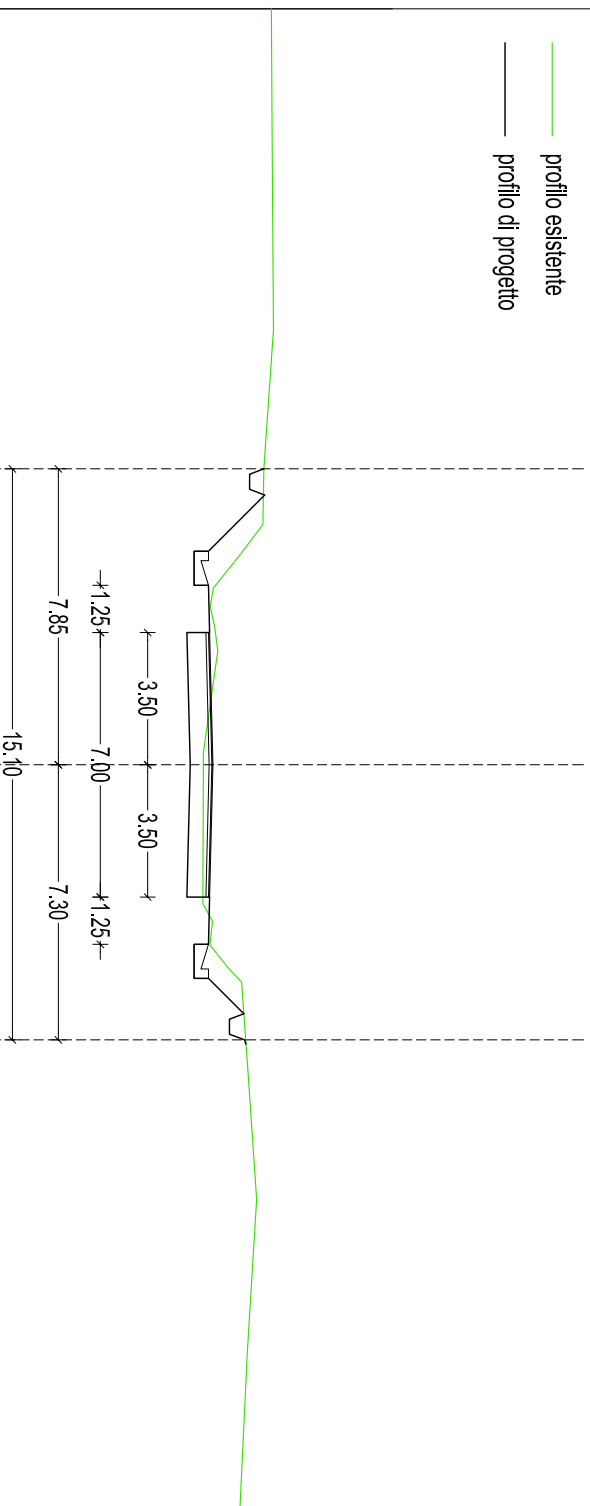

Scala : 1/200

169.95



Indice : 80  
Progressiva : 1580.000

AllargamentoDX : 0.000  
AllargamentoSX : 0.000  
PendenzaDX : -2.500  
PendenzaSX : -2.500  
QuotaProgetto : 188.40  
Volume2 - scavo : 5.417  
Volume2 - riporto : -0.330

— profilo esistente  
— profilo di progetto

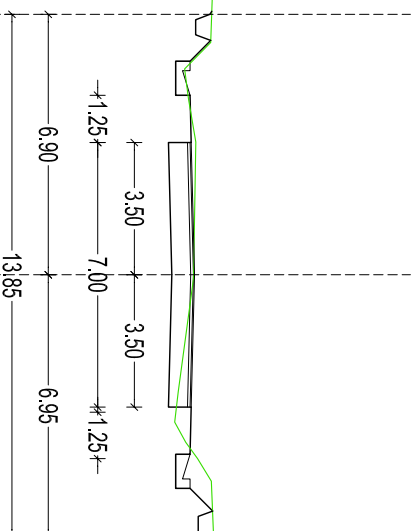

Scala : 1/200

166.580

Indice : 81  
Progressiva : 1600.000

AllargamentoDX : 0.000  
AllargamentoSX : 0.000  
PendenzaDX : -2.500  
PendenzaSX : -2.500  
QuotaProgetto : 187.20  
Volume2 - scavo : 5.616  
Volume2 - riporto : -0.153

— profilo esistente  
— profilo di progetto

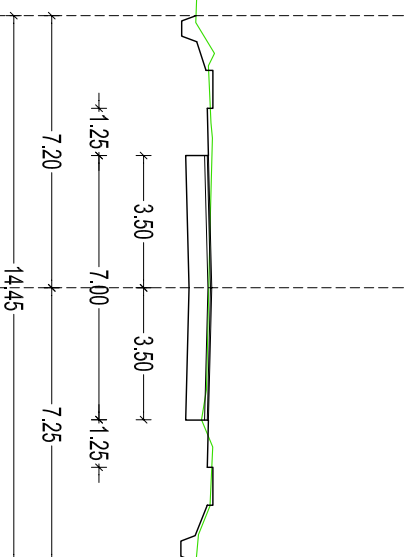

Scala : 1/200

166.580

Indice : 82  
Progressiva : 1620.000

AllargamentoDX : 0.000  
AllargamentoSX : 0.000  
PendenzaDX : -2.500  
PendenzaSX : -2.500  
QuotaProgetto : 185.95  
Volume2 - scavo : 4.463  
Volume2 - riporto : -2.317

— profilo esistente  
— profilo di progetto

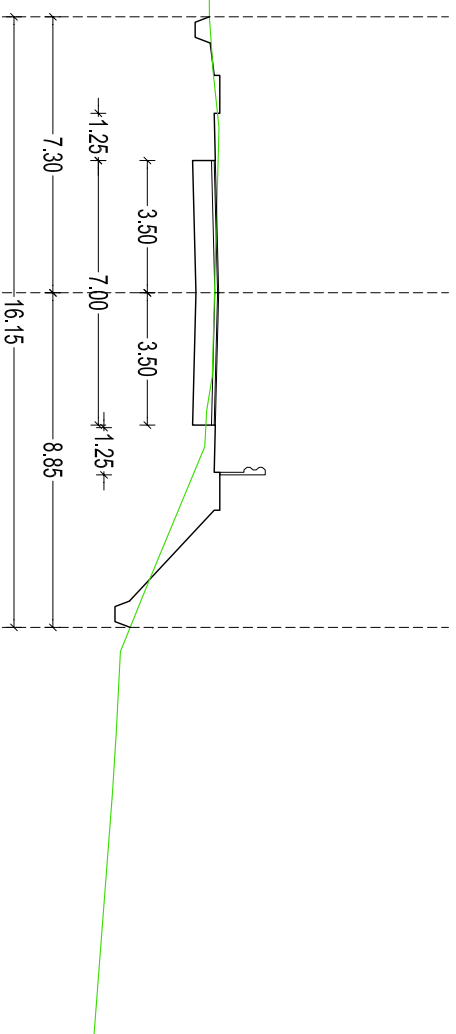

Scala : 1/200

166.580

Indice : 83  
Progressiva : 1640.000

AllargamentoDX : 0.000  
AllargamentoSX : 0.000  
PendenzaDX : -2.500  
PendenzaSX : -2.500  
QuotaProgetto : 184.70  
Volume2 - scavo : 5.386  
Volume2 - riporto : -2.872

— profilo esistente  
— profilo di progetto

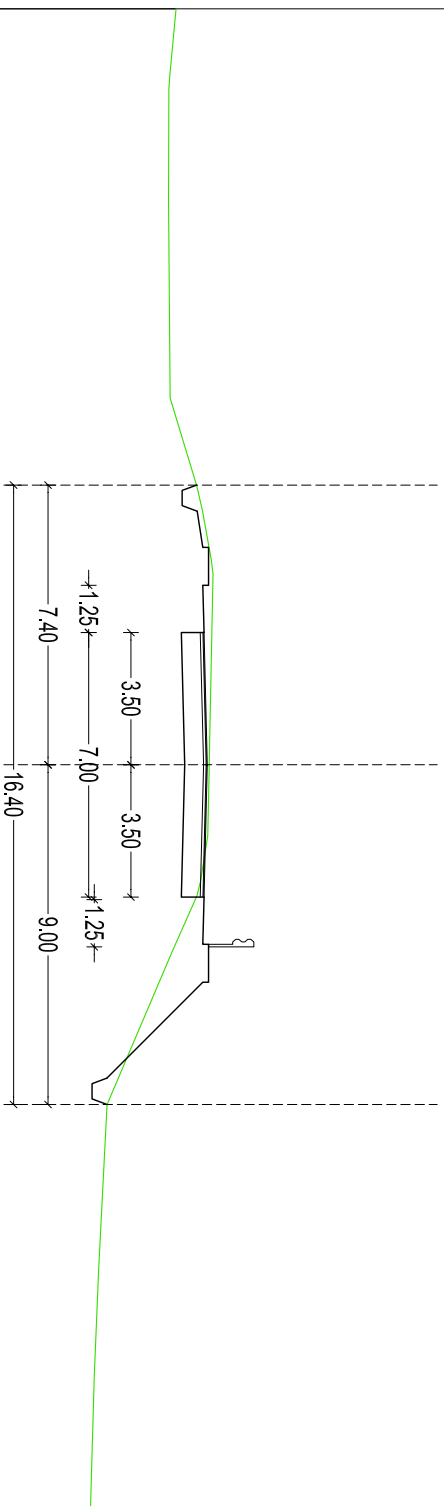

Scala : 1/200

166.580

Indice : 84  
Progressiva : 1660.000

AllargamentoDX : 0.000  
AllargamentoSX : 0.000  
PendenzaDX : -2.500  
PendenzaSX : -2.500  
QuotaProgetto : 183.45  
Volume2 - scavo : 3.399  
Volume2 - riporto : -8.272

— profilo esistente  
— profilo di progetto

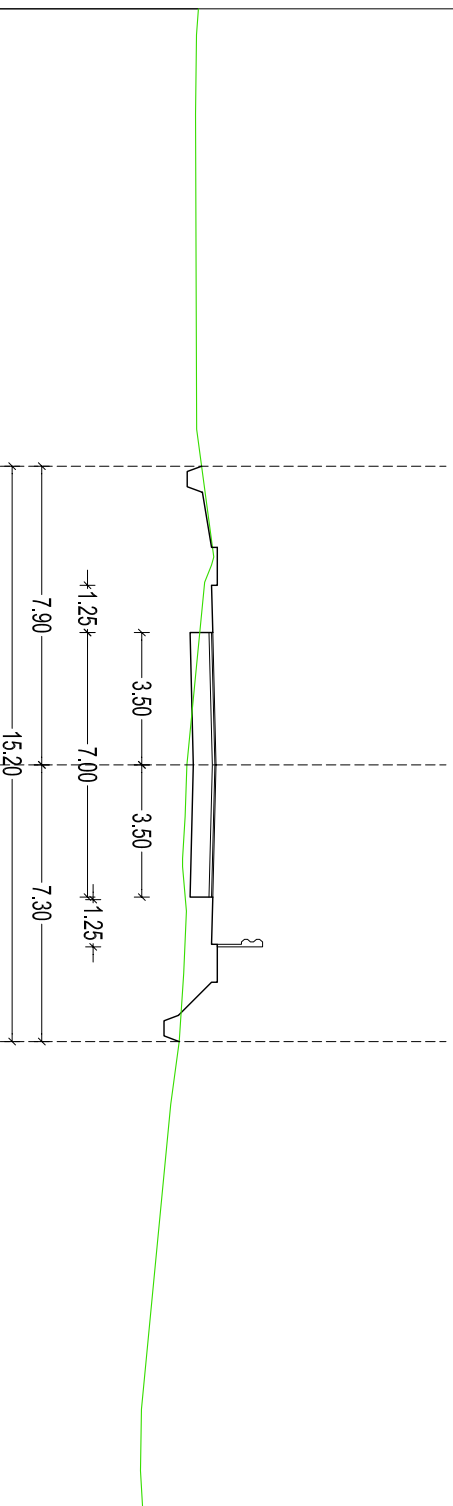

Scala : 1/200

166.580

Indice : 85  
Progressiva : 1680.000

AllargamentoDX : 0.000  
AllargamentoSX : 0.000  
PendenzaDX : -2.500  
PendenzaSX : -2.500  
QuotaProgetto : 182.15  
Volume2 - scavo : 5.057  
Volume2 - riporto : -3.437

— profilo esistente  
— profilo di progetto

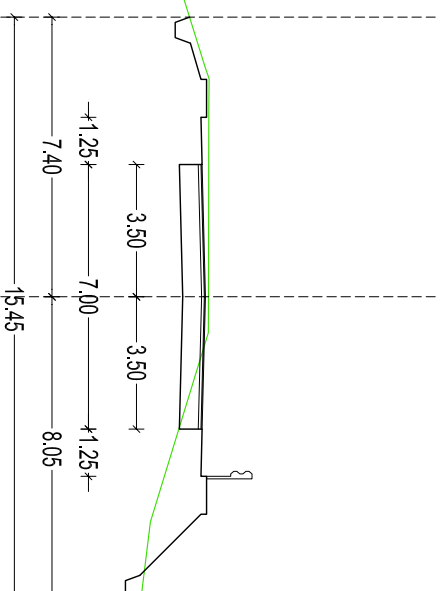

Scala : 1/200

166.580

Indice : 86  
Progressiva : 1700.000

AllargamentoDX : 0.000  
AllargamentoSX : 0.000  
PendenzaDX : -2.500  
PendenzaSX : -2.500  
QuotaProgetto : 180.90  
Volume2 - scavo : 3.687  
Volume2 - riporto : -4.553

— profilo esistente  
— profilo di progetto

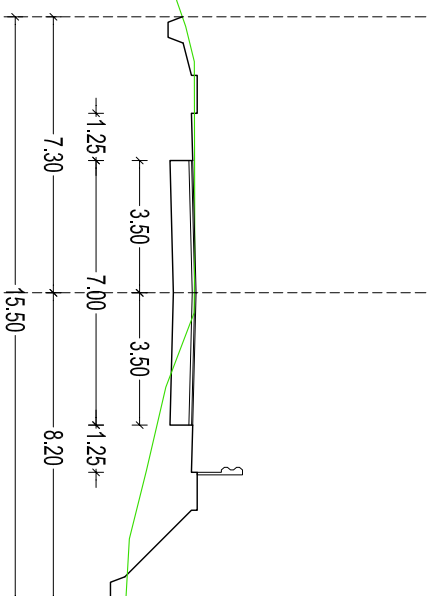

Scala : 1/200

166.580

Indice : 87  
Progressiva : 1720.000

AllargamentoDX : 0.000  
AllargamentoSX : 0.000  
PendenzaDX : -2.500  
PendenzaSX : -2.500  
QuotaProgetto : 179.60  
Volume2 - scavo : 3.882  
Volume2 - riporto : -4.148

— profilo esistente  
— profilo di progetto

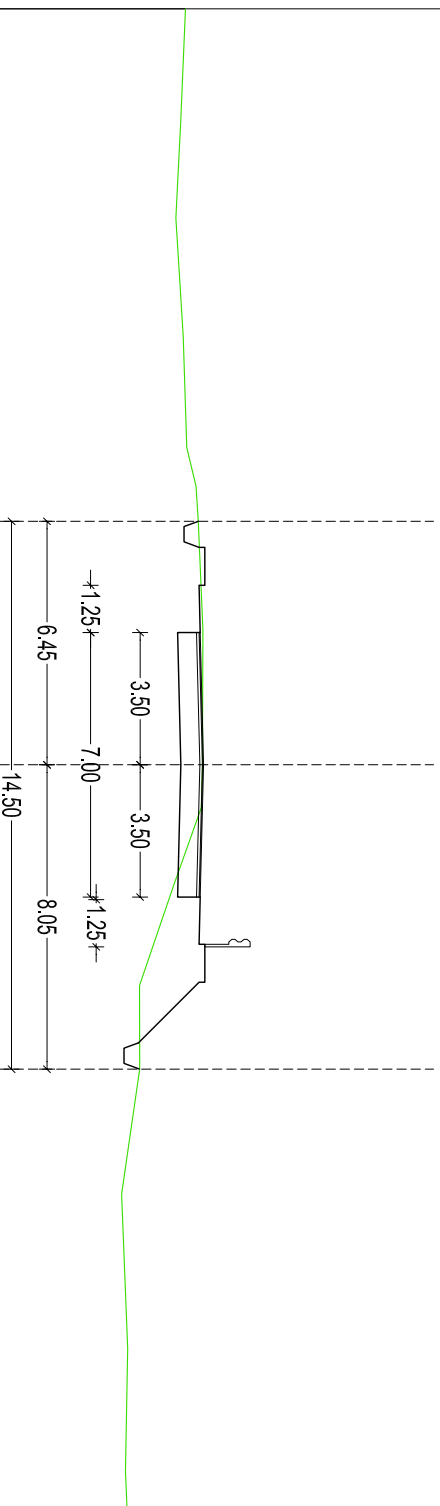

Scala : 1/200

166.580



Indice : 88  
Progressiva : 1740.000

AllargamentoDX : 0.000  
AllargamentoSX : 0.000  
PendenzaDX : -2.500  
PendenzaSX : -2.500  
QuotaProgetto : 178.35  
Volume2 - scavo : 3.340  
Volume2 - riporto : -4.313

— profilo esistente  
— profilo di progetto

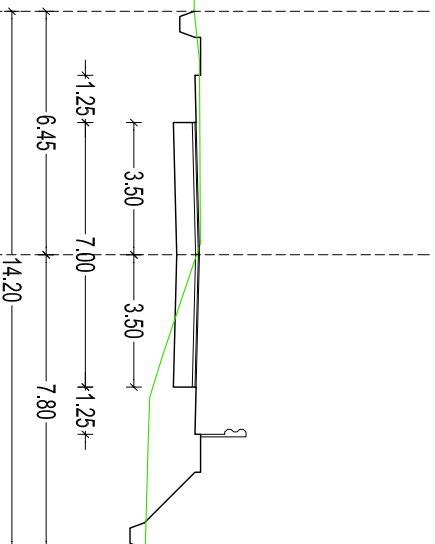

Scala : 1/200

166.580

Indice : 89  
Progressiva : 1760.000

AllargamentoDX : 0.000  
AllargamentoSX : 0.000  
PendenzaDX : -2.500  
PendenzaSX : -2.500  
QuotaProgetto : 177.05  
Volume2 - scavo : 3.098  
Volume2 - riporto : -1.451

— profilo esistente  
— profilo di progetto

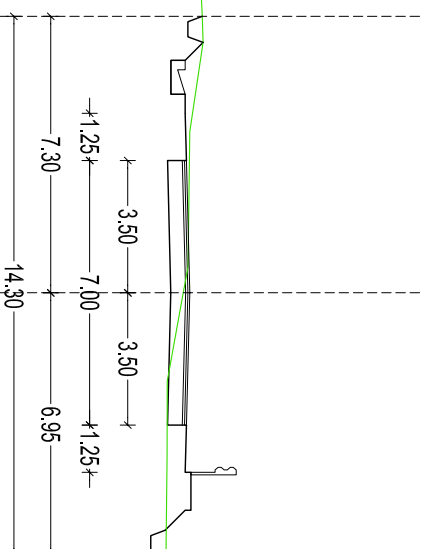

Scala : 1/200

166.580

Indice : 90  
Progressiva : 1780.000

AllargamentoDX : 0.000  
AllargamentoSX : 0.000  
PendenzaDX : -2.500  
PendenzaSX : -2.500  
QuotaProgetto : 175.80  
Volume2 - scavo : 5.322  
Volume2 - riporto : -1.701

— profilo esistente  
— profilo di progetto

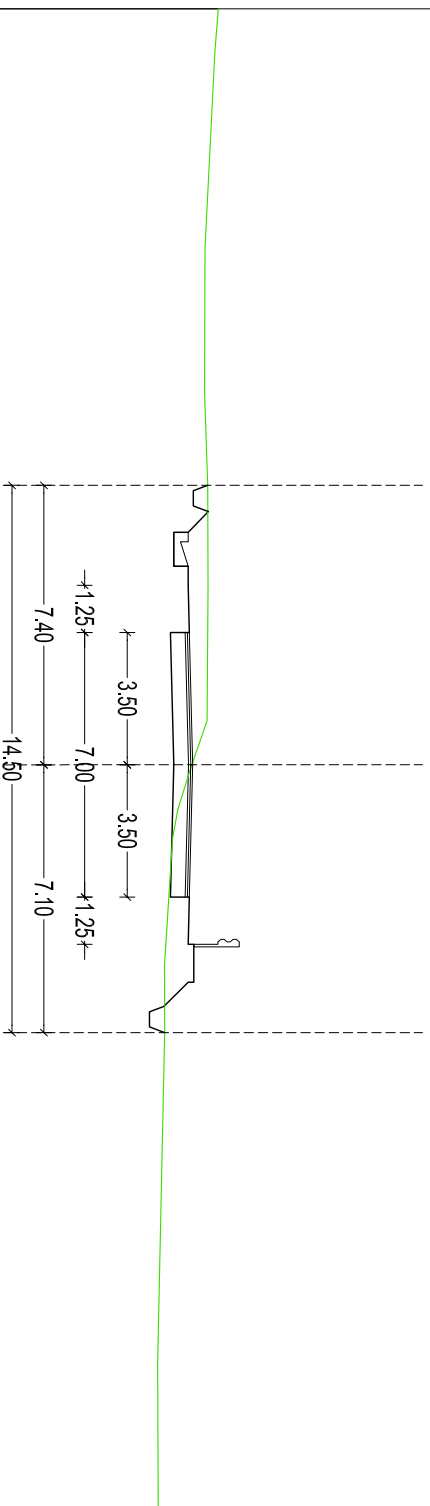

Scala : 1/200

166.580

Indice : 91  
Progressiva : 1800.000

AllargamentoDX : 0.000  
AllargamentoSX : 0.000  
PendenzaDX : -2.500  
PendenzaSX : -2.500  
QuotaProgetto : 174.55  
Volume2 - scavo : 5.542  
Volume2 - riporto : -1.165

— profilo esistente  
— profilo di progetto

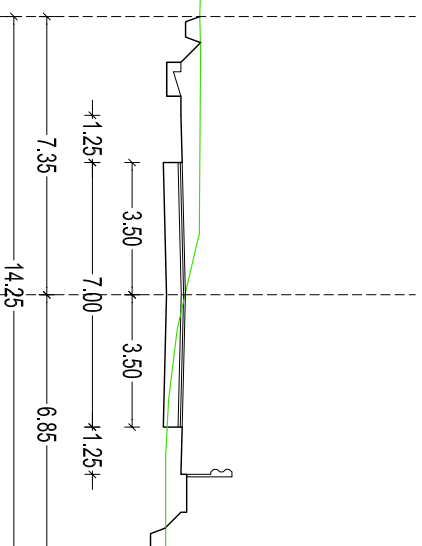

Scala : 1/200

155

Indice : 92  
Progressiva : 1820.000

AllargamentoDX : 0.000  
AllargamentoSX : 0.000  
PendenzaDX : -2.500  
PendenzaSX : -2.500  
QuotaProgetto : 173.30  
Volume2 - scavo : 5.667  
Volume2 - riporto : -0.609

— profilo esistente  
— profilo di progetto

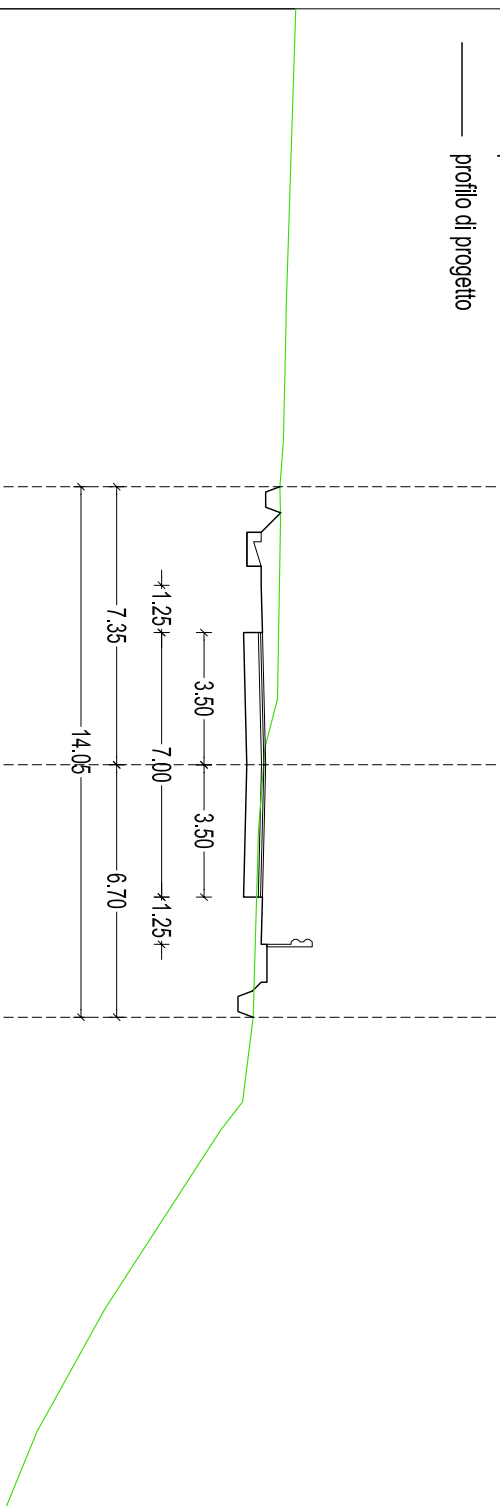

Scala : 1/200

151

Indice : 93  
Progressiva : 1840.000

AllargamentoDX : 0.000  
AllargamentoSX : 0.000  
PendenzaDX : -2.920  
PendenzaSX : 2.920  
QuotaProgetto : 172.05  
Volume2 - scavo : 5.057  
Volume2 - riporto : -2.015

— profilo esistente  
— profilo di progetto

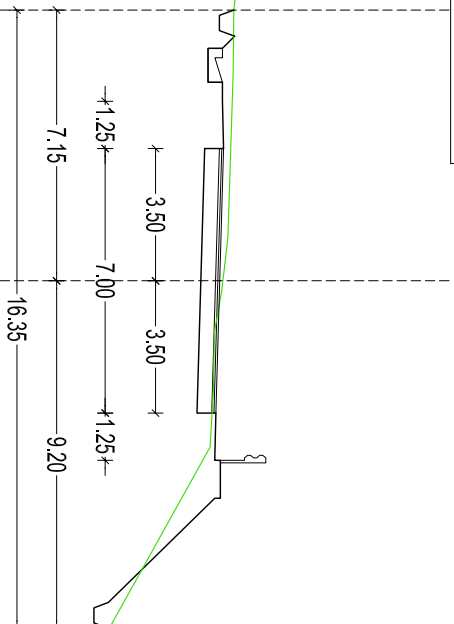

Scala : 1/200

Indice : 94  
Progressiva : 1860.000

AllargamentoDX : 0.000  
AllargamentoSX : 0.000  
PendenzaDX : -7.000  
PendenzaSX : 7.000  
QuotaProgetto : 170.85  
Volume2 - scavo : 4.725  
Volume2 - riporto : -0.560

— profilo esistente  
— profilo di progetto

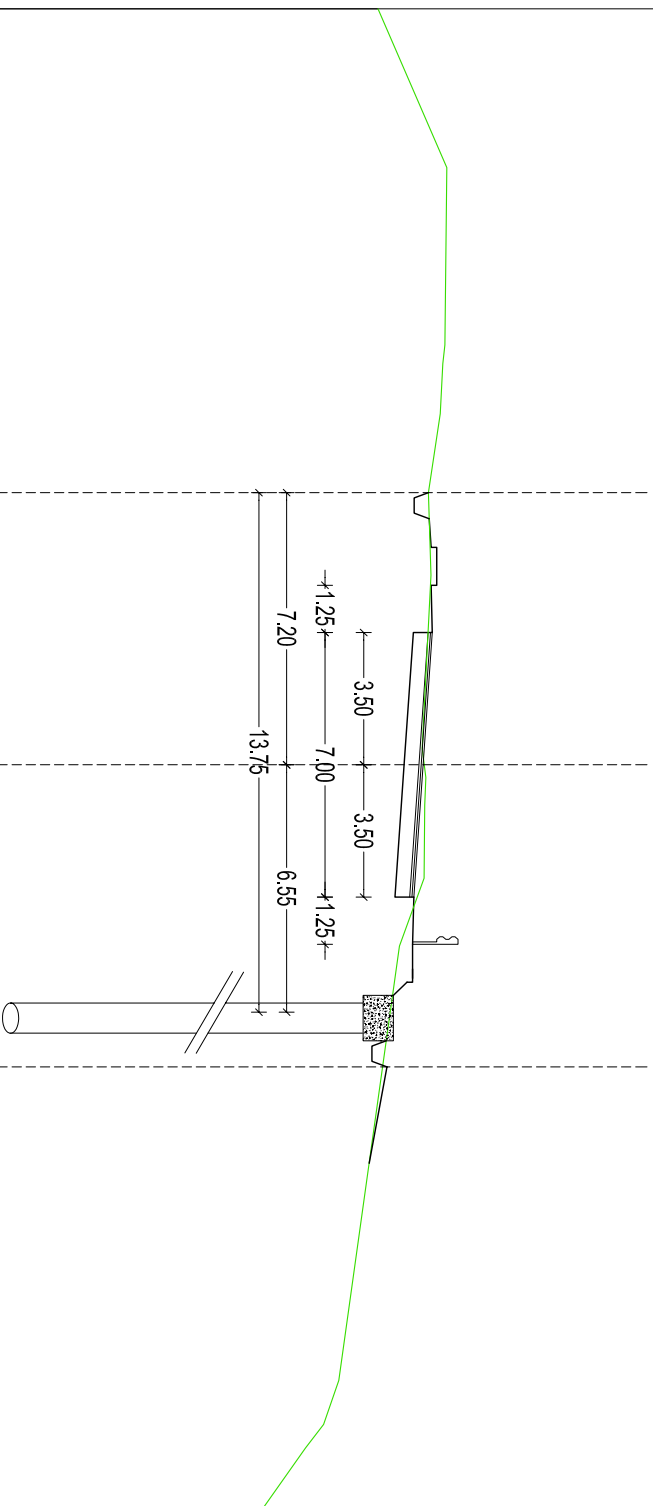

Scala : 1/200

150

Indice : 95  
Progressiva : 1880.000

AllargamentoDX : 0.000  
AllargamentoSX : 0.000  
PendenzaDX : -7.000  
PendenzaSX : 7.000  
QuotaProgetto : 169.65  
Volume2 - scavo : 3.070  
Volume2 - riporto : -12.243

— profilo esistente  
— profilo di progetto

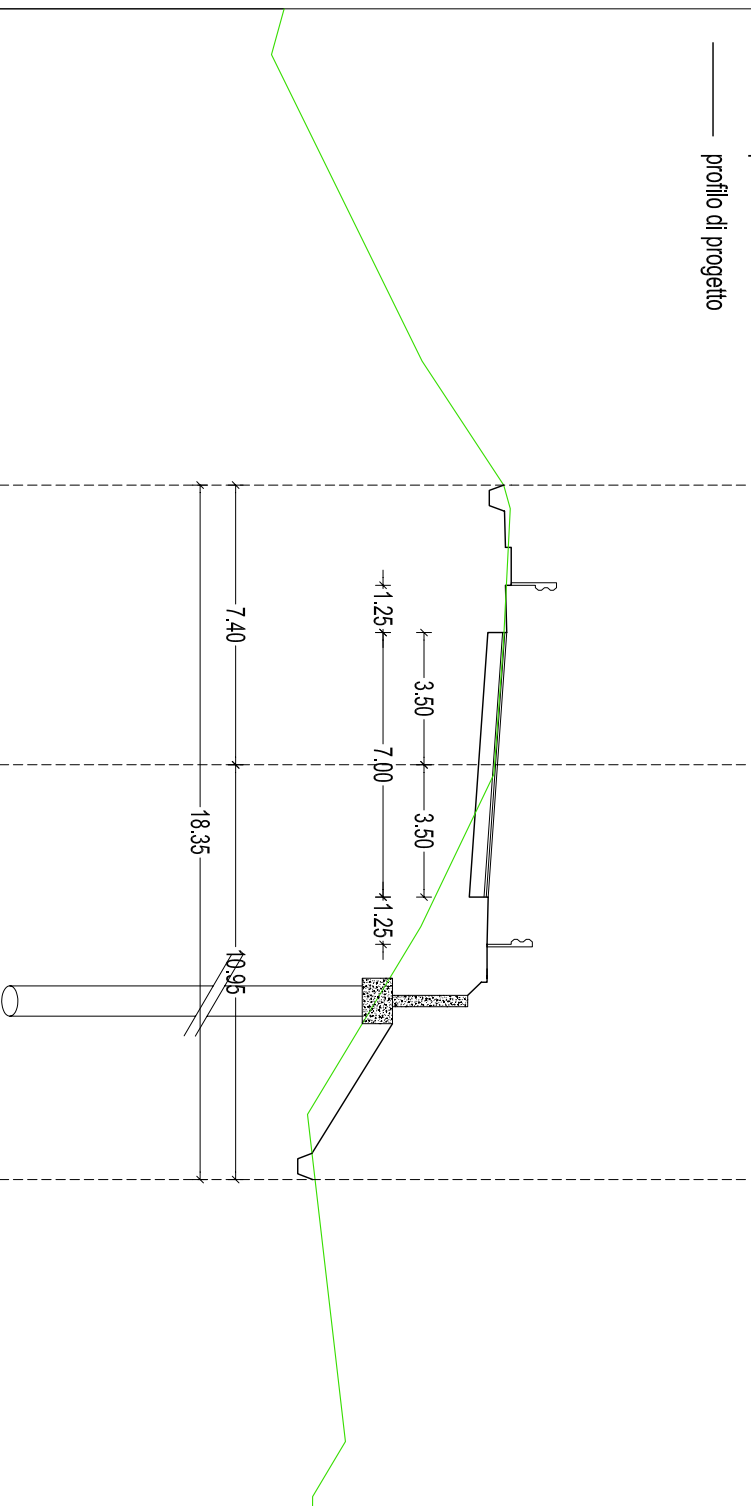

Scala : 1/200

148



Indice : 96  
Progressiva : 1900.000

AllargamentoDX : 0.000  
AllargamentoSX : 0.000  
PendenzaDX : -6.365  
PendenzaSX : 6.365  
QuotaProgetto : 168.70  
Volume2 - scavo : 2.381  
Volume2 - riporto : -12.200

— profilo esistente  
— profilo di progetto

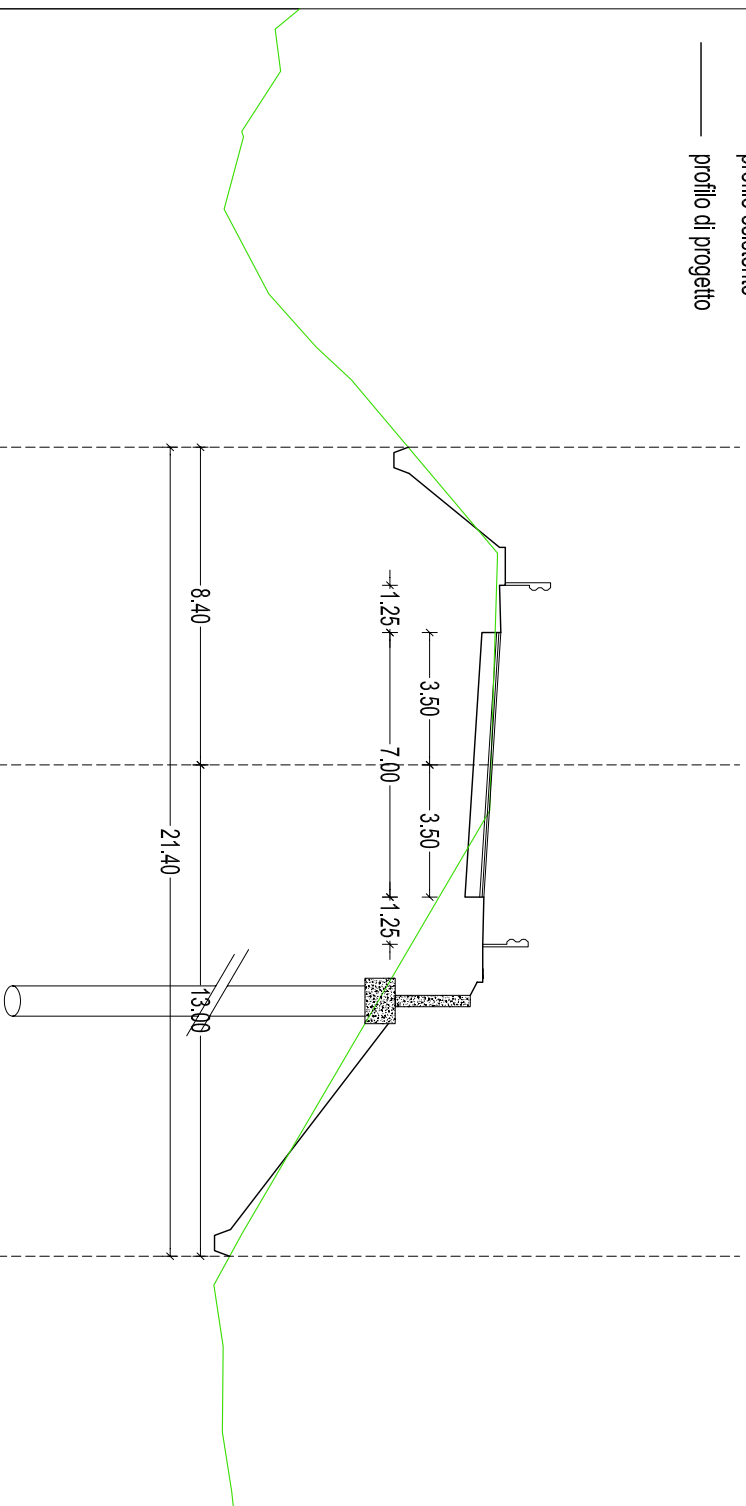

Scala : 1/200

Indice : 97  
Progressiva : 1920.000

AllargamentoDX : 0.000  
AllargamentoSX : 0.000  
PendenzaDX : -2.500  
PendenzaSX : 0.043  
QuotaProgetto : 168.05  
Volume2 - scavo : 3.488  
Volume2 - riporto : -6.778

— profilo esistente  
— profilo di progetto

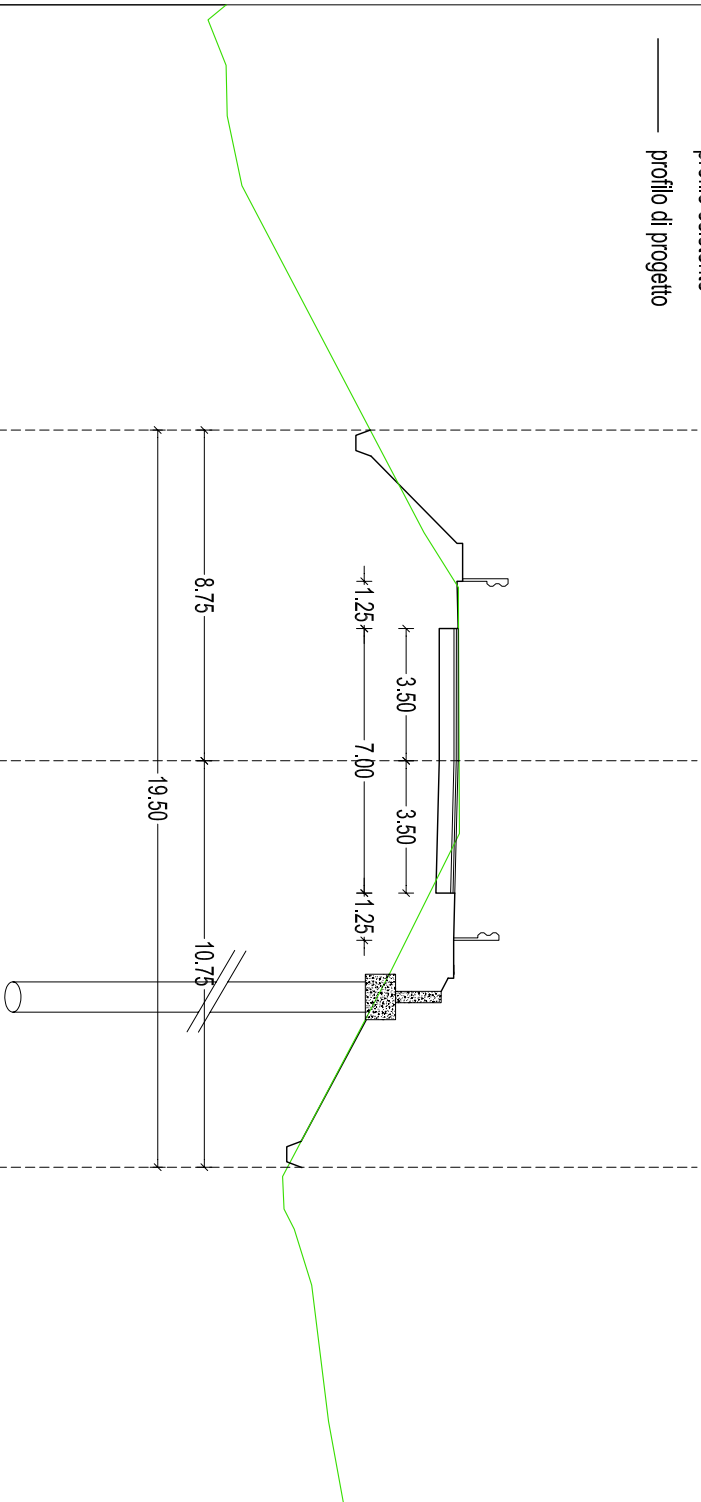

Scala : 1/200

146

Indice : 98  
Progressiva : 1940.000

AllargamentoDX : 0.000  
AllargamentoSX : 0.000  
PendenzaDX : -2.500  
PendenzaSX : -2.500  
QuotaProgetto : 167.65  
Volume2 - scavo : 3.838  
Volume2 - riporto : -1.640

— profilo esistente  
— profilo di progetto

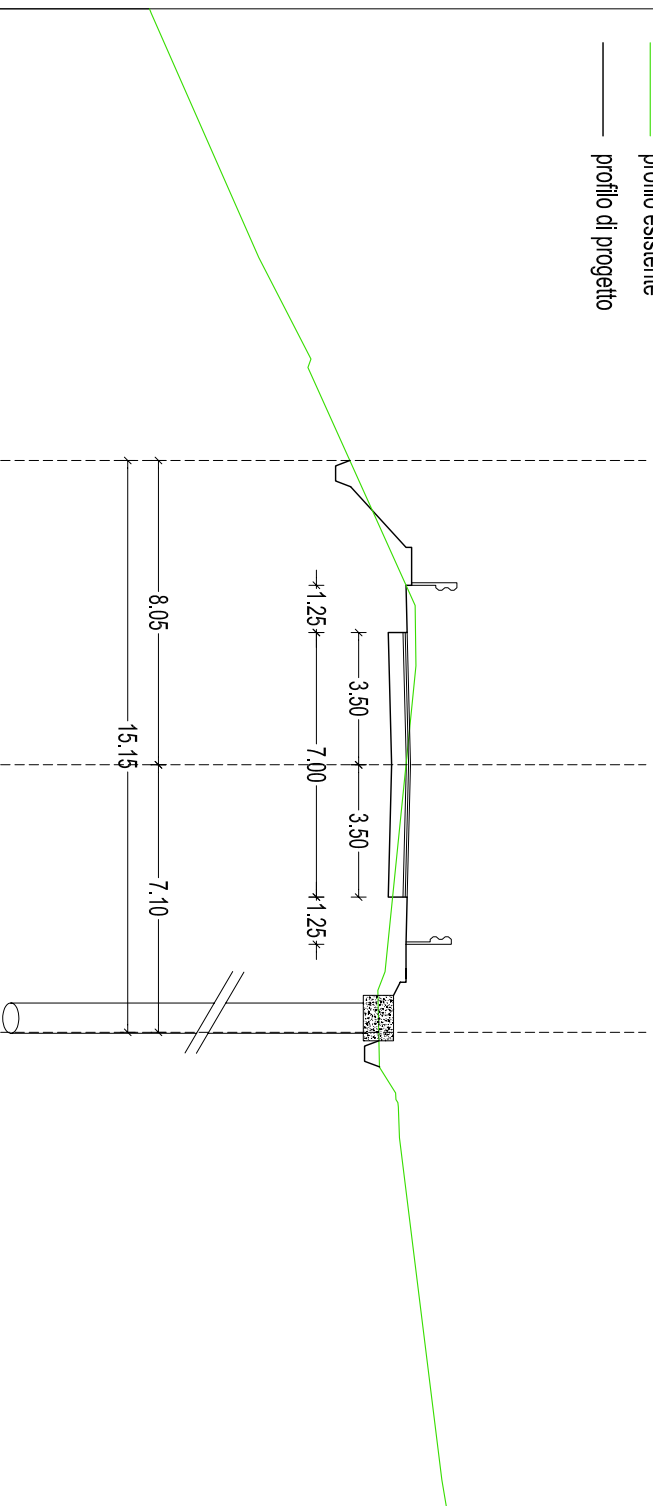

Scala : 1/200

145

Indice : 99  
Progressiva : 1960.000  
AllargamentoDX : 0.000  
AllargamentoSX : 0.000  
PendenzaDX : -2.500  
PendenzaSX : -2.500  
QuotaProgetto : 167.60  
Volume2 - scavo : 6.149  
Volume2 - riporto : -1.901

— profilo esistente  
— profilo di progetto

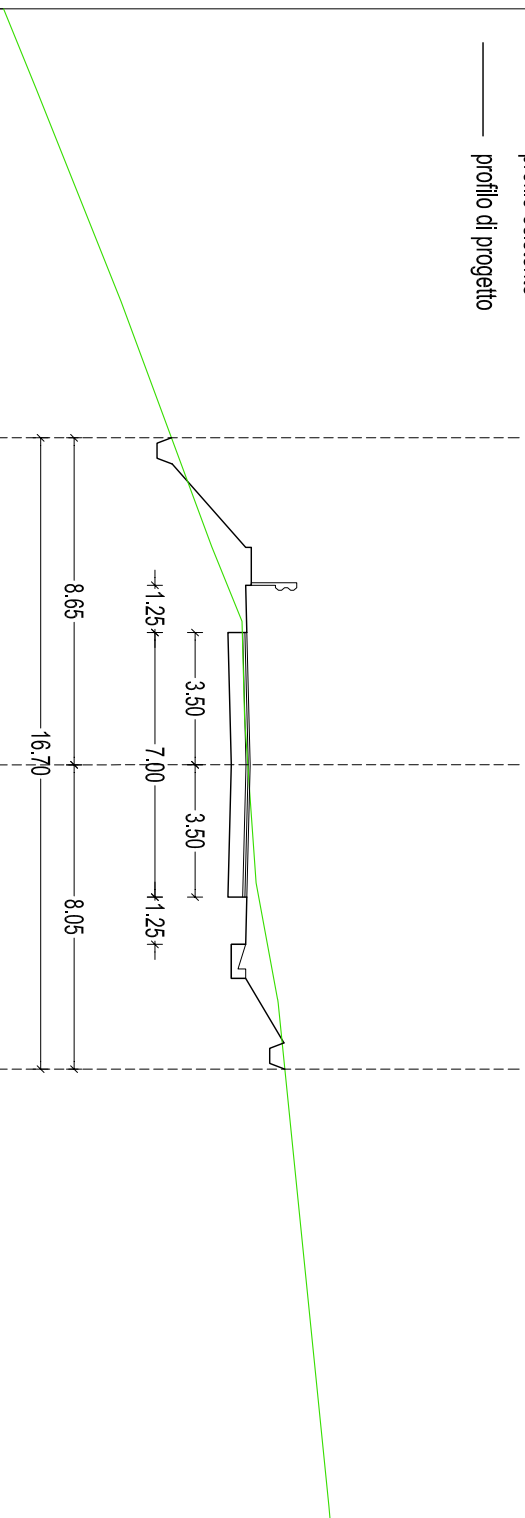

Scala : 1/200

Indice : 100  
Progressiva : 1980.000

AllargamentoDX : 0.000  
AllargamentoSX : 0.000  
PendenzaDX : -2.500  
PendenzaSX : -2.500  
QuotaProgetto : 167.70  
Volume2 - scavo : 7.354  
Volume2 - riporto : -1.088

— profilo esistente  
— profilo di progetto

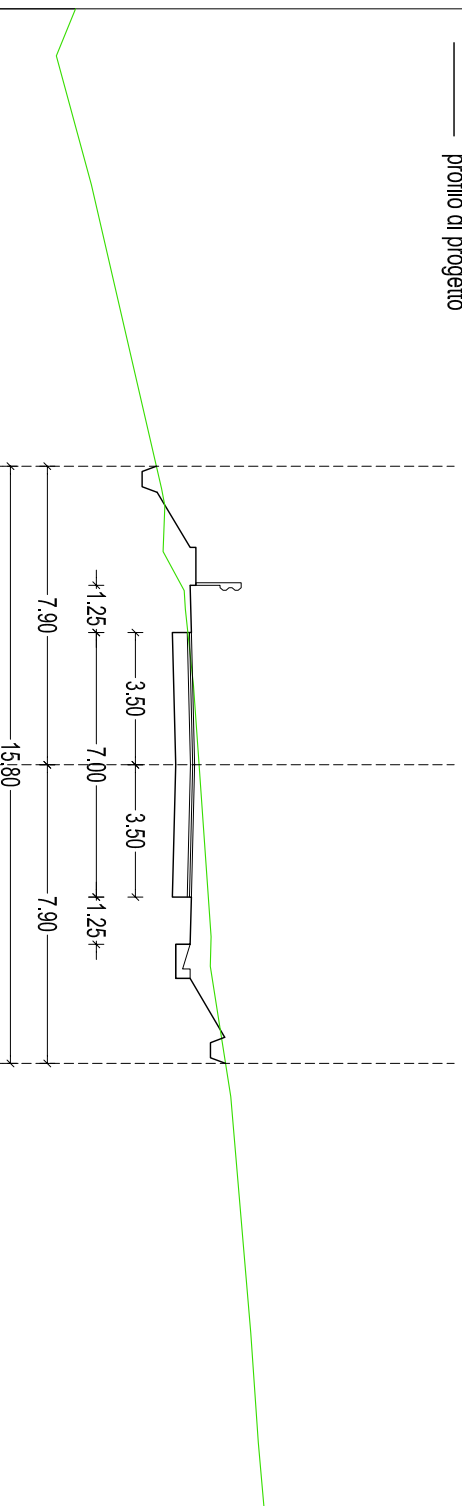

Scala : 1/200

Indice : 101  
Progressiva : 2000.000

AllargamentoDX : 0.000  
AllargamentoSX : 0.000  
PendenzaDX : -2.500  
PendenzaSX : -2.500  
QuotaProgetto : 167.20  
Volume2 - scavo : 7.429  
Volume2 - riporto : -0.230

— profilo esistente  
— profilo di progetto

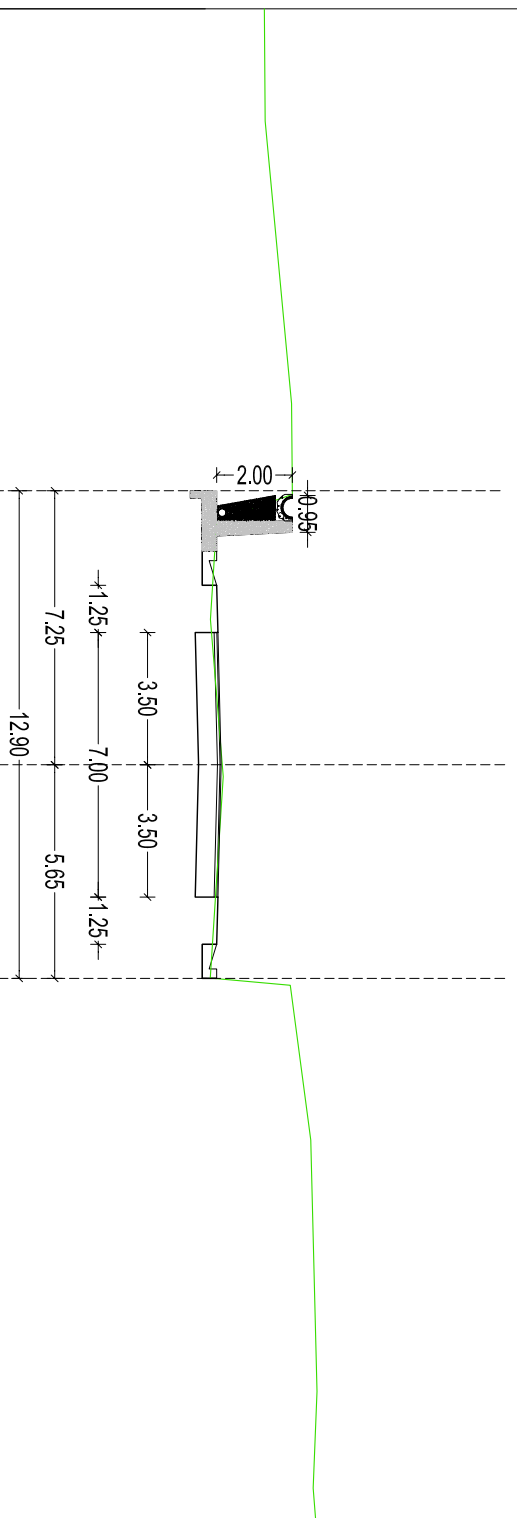

Scala : 1/200

Indice : 102  
Progressiva : 2020.000

AllargamentoDX : 0.000  
AllargamentoSX : 0.000  
PendenzaDX : -2.500  
PendenzaSX : -2.500  
QuotaProgetto : 166.60  
Volume2 - scavo : 14.483  
Volume2 - riporto : -0.011

— profilo esistente  
— profilo di progetto

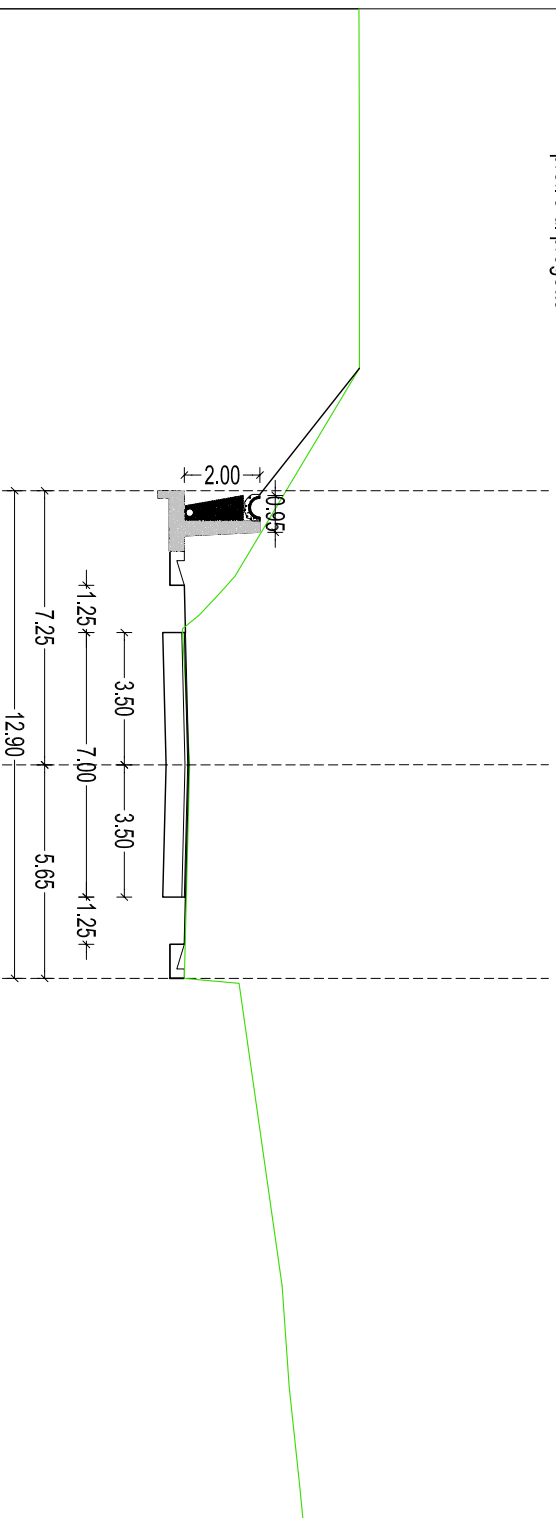

Scala : 1/200

Indice : 103  
Progressiva : 2040.000

AllargamentoDX : 0.000  
AllargamentoSX : 0.000  
PendenzaDX : -2.500  
PendenzaSX : -2.500  
QuotaProgetto : 166.00  
Volume2 - scavo : 13.437  
Volume2 - riporto : -0.050

— profilo esistente  
— profilo di progetto

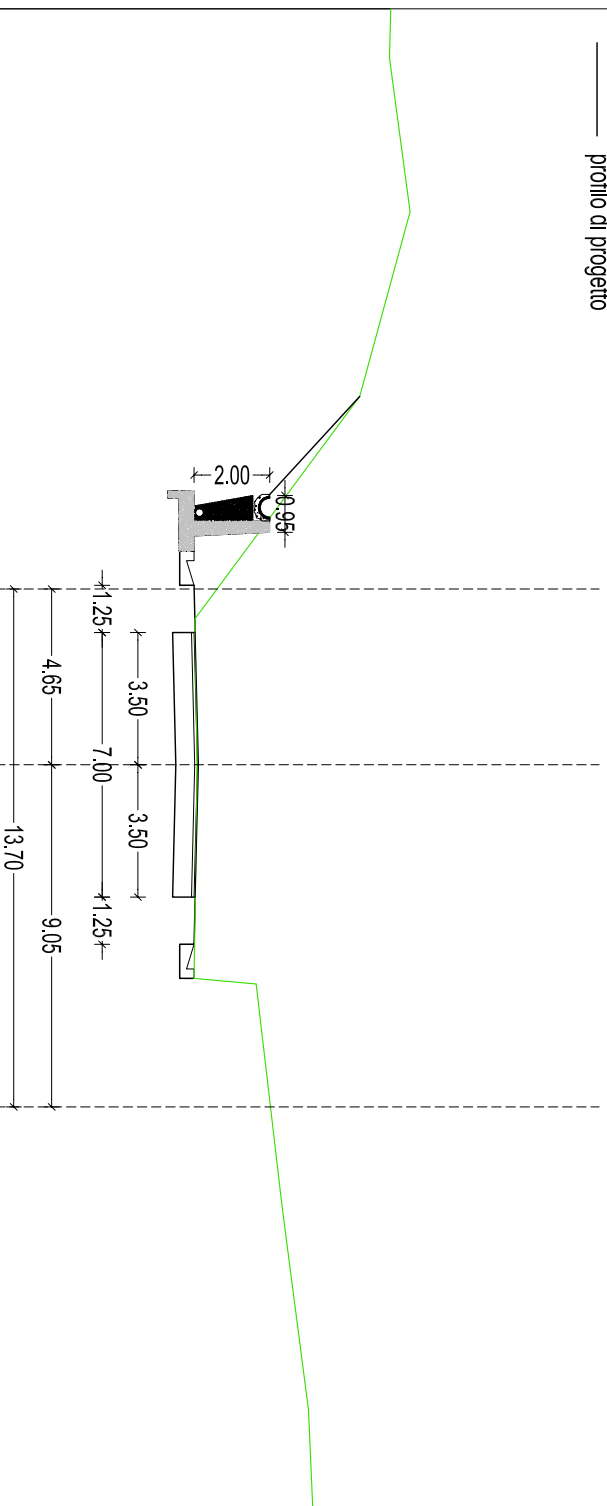

Scala : 1/200



Indice : 104  
Progressiva : 2060.000

AllargamentoDX : 0.000  
AllargamentoSX : 0.000  
PendenzaDX : -2.500  
PendenzaSX : -2.500  
QuotaProgetto : 165.40  
Volume2 - scavo : 6.227  
Volume2 - riporto : -0.284

— profilo esistente  
— profilo di progetto

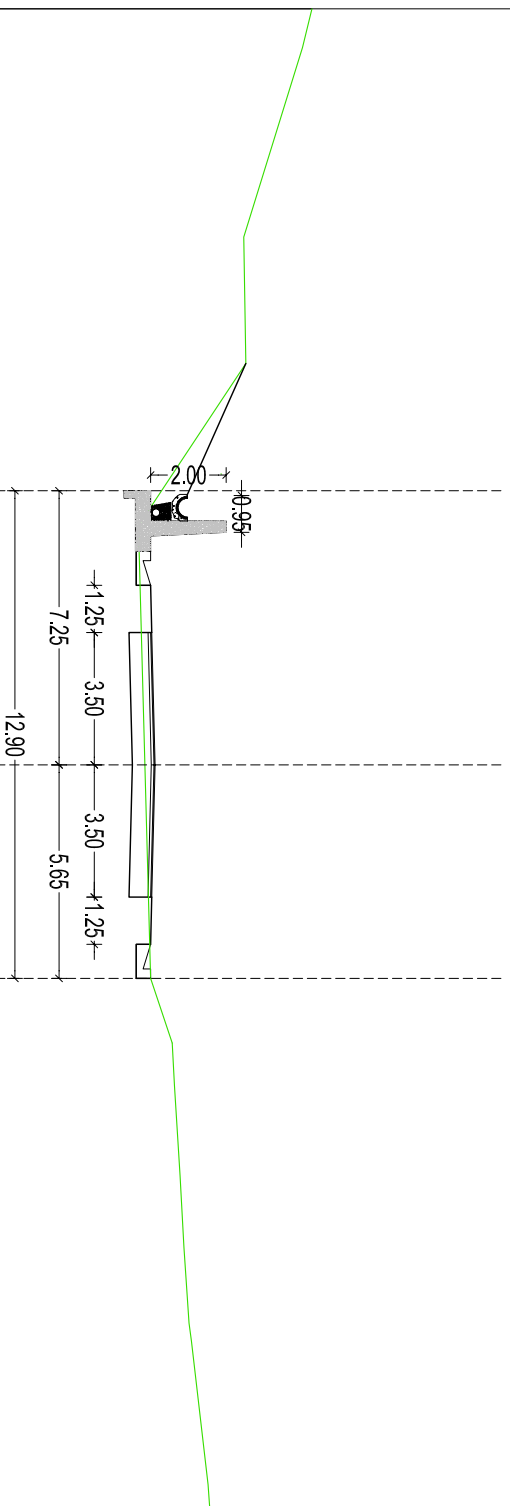

Scala : 1/200